

NEC

PCFX

取 扱 説 明 書

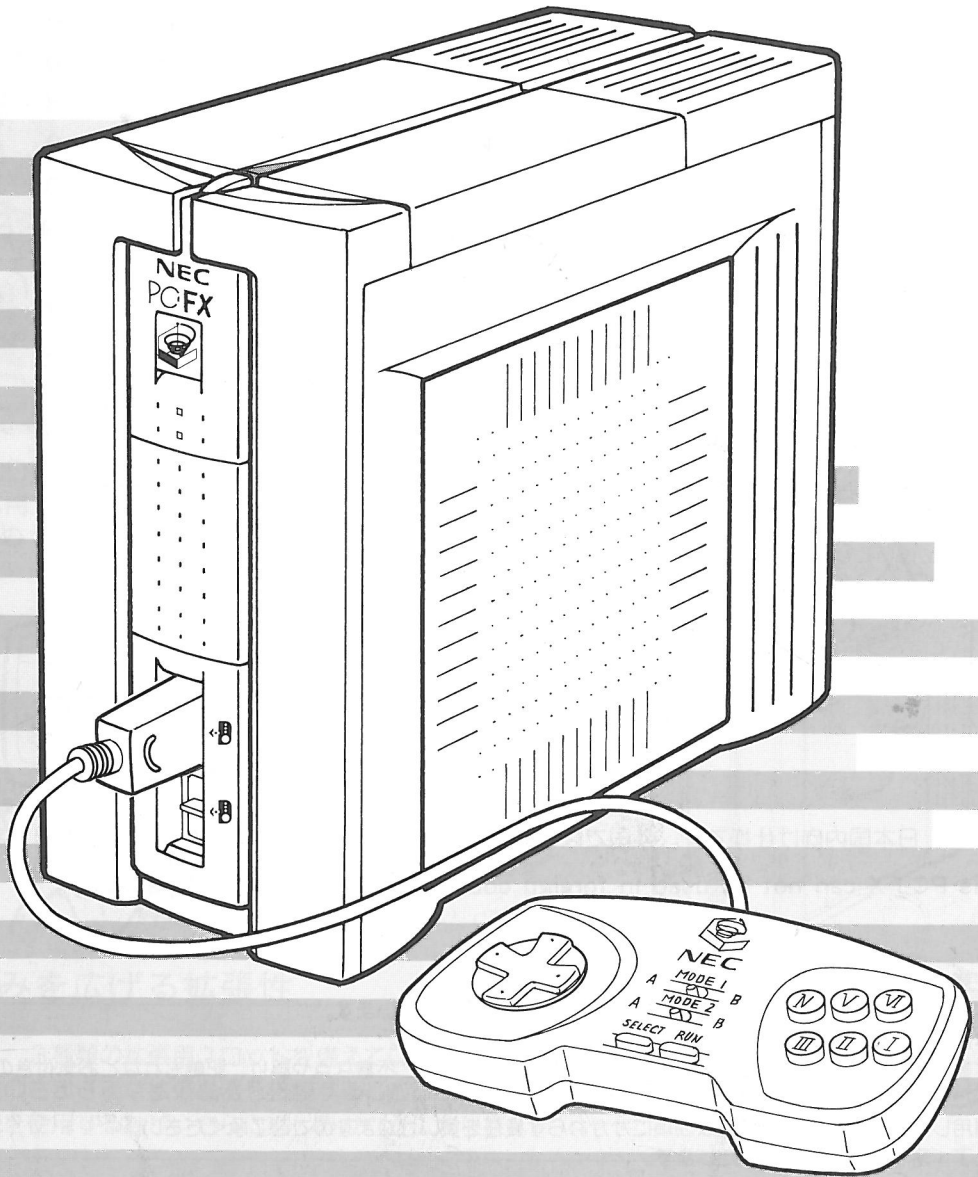

このたびは、PC-FXをお買いあげいただき、誠にありがとうございました。
ご使用前に必ず、この「取扱説明書」をよくお読みのうえ、正しくお使いください。
また、「取扱説明書」は巻末の「保証書」とともに大切に保存し、必要なときお読みください。

目 次

PC-FXの特長	1
セットの構成と各部の名称	2
接続のしかた	4
PC-FXのスタート/終了	6
スタートするには	6
メインメニューについて	8
ディスクを交換するには	9
使い終わったら	9
音楽CD/CD-Gを楽しむには	10
アイコンの機能について	12
フォトCDを楽しむには	16
アイコンの機能について	18
バックアップ機能とファイルメンテナンス	21
バックアップ機能とバックアップメモリの初期化	21
ファイルメンテナンス	23
アイコンの機能について	25
故障かなと思ったら	26
取り扱い上の注意	27
仕様/定格	29

本機は、日本国内向け仕様です。外国では、放送方式、電源電圧などが異なりますので使用できません。

This PC-FX can not be used in foreign country as designed for Japan only.

ご注意

- (1)本書の内容の一部または全部を無断転載することは禁止されています。
- (2)本書の内容に関しては将来予告なしに変更することがあります。
- (3)本書は内容について万全を期して作成いたしましたが、万一ご不審な点や誤り、記載もれなどお気づきのことがありましたらご連絡ください。
- (4)運用した結果の影響については(3)項にかかわらず責任を負いかねますのでご了承ください。
- (5)乱丁・落丁はお取り替えいたします。

PC-FXの特長

● 楽しみかたいろいろ

PC-FXは、専用のゲームソフト(PC-FX CD-ROM)はもちろん、音楽CD、CD-G(静止画の入った音楽CD)、フォトCD(写真の入ったCD)の再生をお楽しみいただけるマルチメディアエンターテインメントプレイヤーです。

ゲームを楽しむ

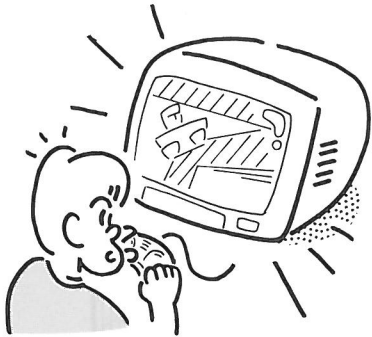

フルカラー、フルスクリーン
の動画表示の専用ゲームを
楽しめます。



このマークの付いたCD

フォトCDを楽しむ

(17 16ページ)

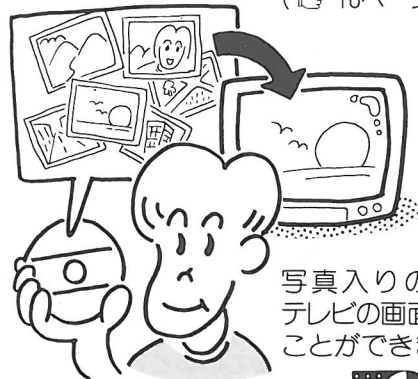

写真入りのCDをテレビの画面で見ることができます。



このマークの付いたCD

音楽CDを楽しむ

(17 10ページ)

音楽用CDの高音質な再生を楽しめます。



このマークの付いたCD

CD-Gを楽しむ

(17 10ページ)



画像入りの音楽CD(カラオケなど)も楽しめます。



このマークの付いたCD

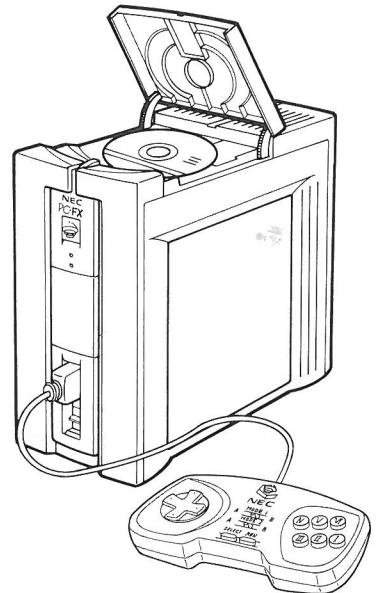

● 楽しみを広げる拡張性

PC-FXは、3種類の拡張用スロットを備えています。

今後発売予定のさまざまな拡張機器を接続することにより、例えばPC-98シリーズのCD-ROMドライブとして本機を使用するなど、さらに楽しみかたが広がります。

● フォトCDシンボルは、使用許諾に基づいて使用されるコダック社の商標です。

セットの構成と各部の名称

お買いあげいただきました本機には、次の5点が入っています。ご確認ください。
また、本体の各部には図のような名称がついています。

●本体

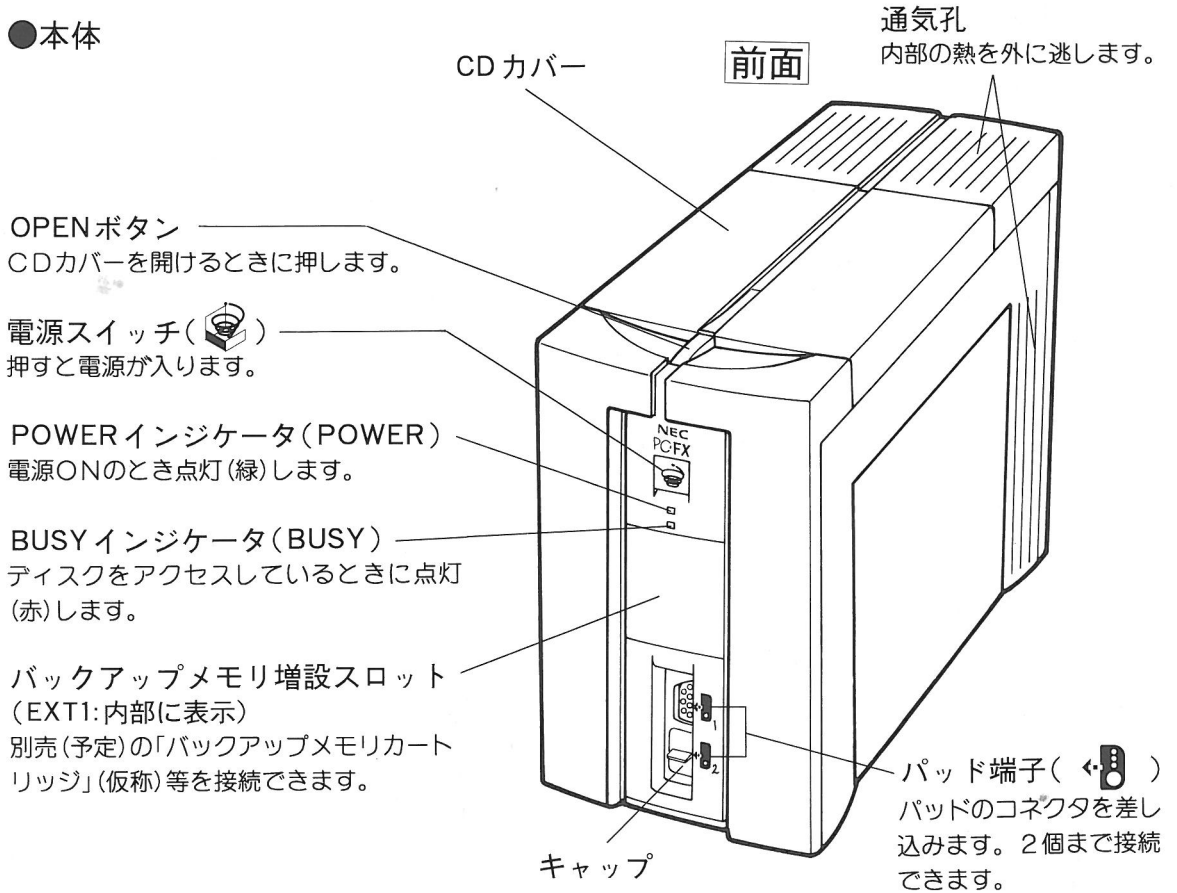

●パッド

本体に指示を与えます。各ボタンの使いかたはソフトウェアによって異なります。詳しくは各ソフトウェアの取扱説明書をご覧ください。

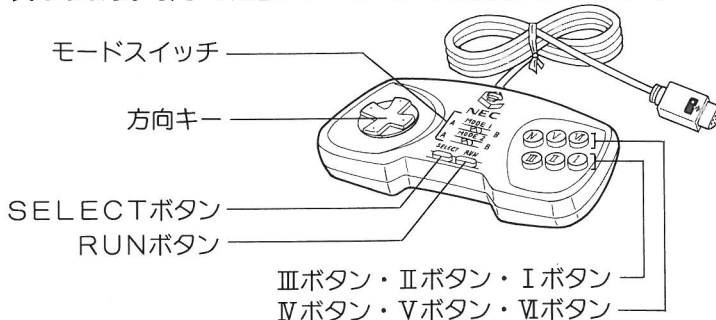

●AVケーブル

本体とテレビを接続します。

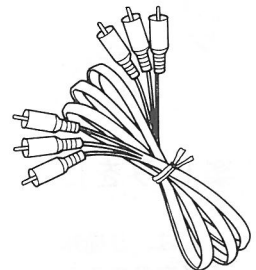

*パッドが2個必要なときは、別売のパッド(形名:FX-PAD)をお買い求めください。

ちゃんとあるか確認



背面

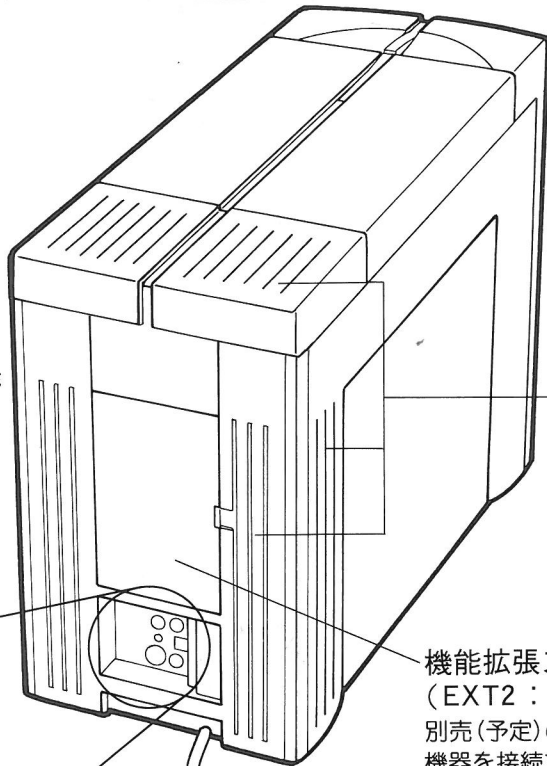

通気孔

音声出力端子(右)
(AUDIO OUT R)

音声出力端子(左)
(AUDIO OUT L (MONO))

機能拡張スロット
(EXT2: 内部に表示)
別売(予定)の各種機能拡張
機器を接続できます。

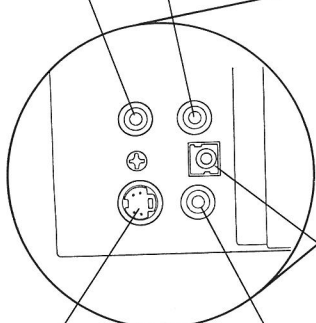

電源出力端子
(DC OUT 5V 40mA)

電源ケーブル

S映像出力端子
(S-VIDEO OUT)

映像出力端子
(VIDEO OUT)

●取扱説明書(本書)

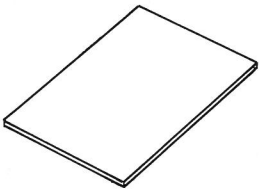

●NEC サービス・お客様相談窓口一覧表

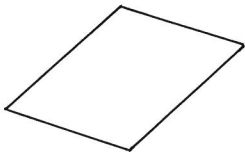

底面

メインメモリ増設スロット(EXT3)

別売(予定)の「メインメモリカートリッジ」(仮称)等を接続できます。

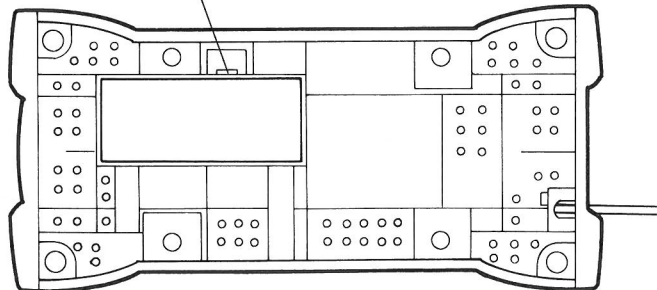

接続のしかた

接続するときは……

本機およびテレビの電源スイッチは必ずOFFにしてください。

ご注意

本体にプロジェクションテレビ(スクリーン投射方式テレビ)を接続すると残像現象(画面やけ)が発生します。接続しないでください。

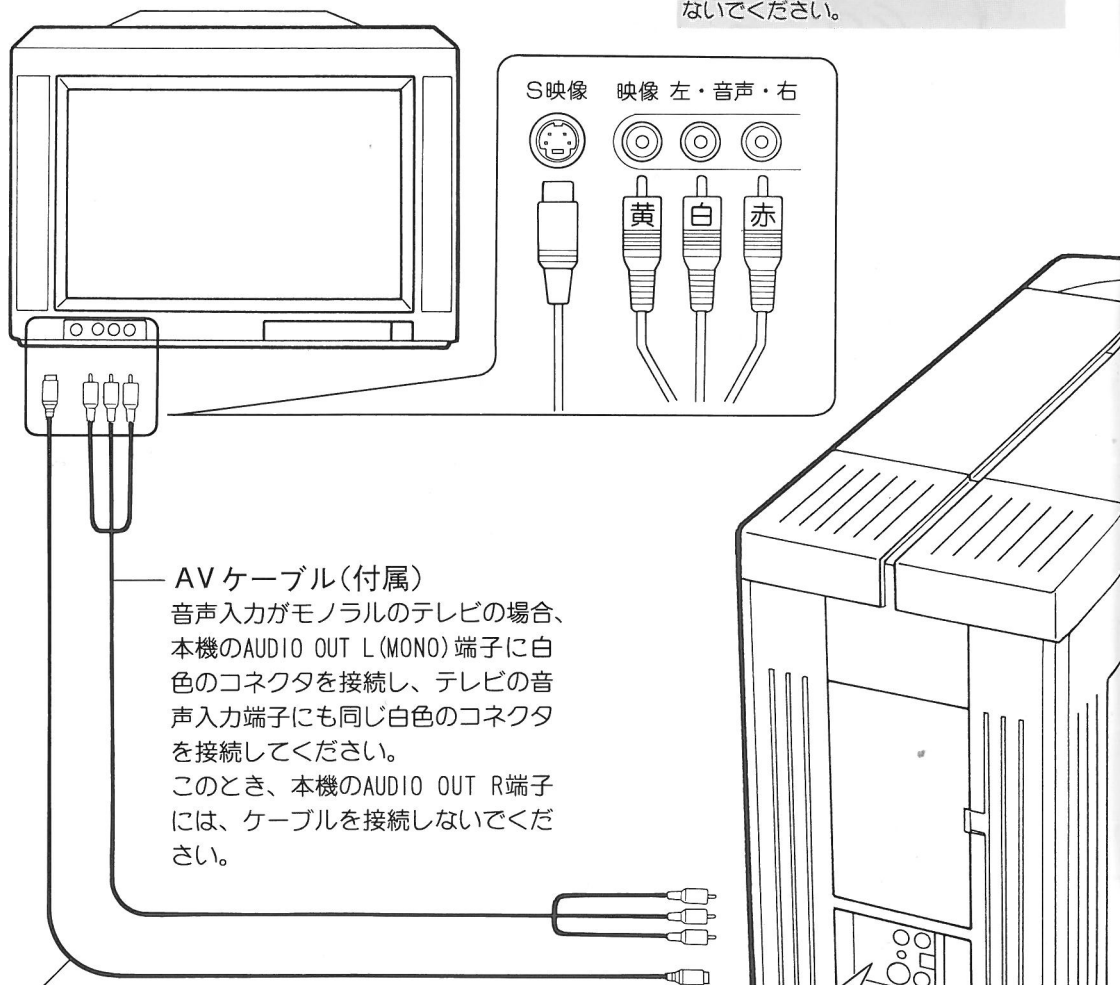

AVケーブル(付属)

音声入力がモノラルのテレビの場合、本機のAUDIO OUT L (MONO) 端子に白色のコネクタを接続し、テレビの音声入力端子にも同じ白色のコネクタを接続してください。

このとき、本機のAUDIO OUT R端子には、ケーブルを接続しないでください。

S映像コード (別売)

S映像入力端子のあるテレビと接続すると、より美しい映像でお楽しみいただけます。

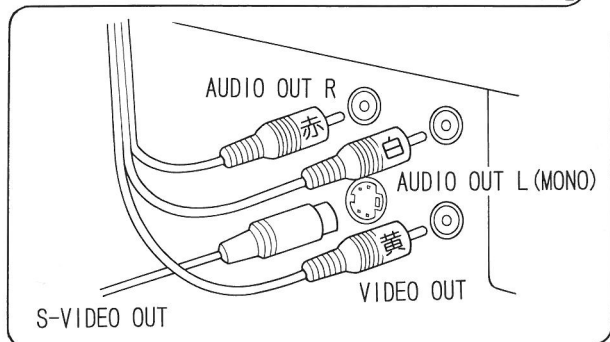



正しく
接続
しよう



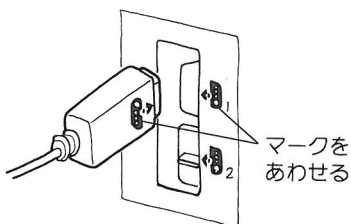

ご注意

パッドやAVケーブルのコネクタを抜き差しするときは、必ず電源スイッチをOFFにしてください。

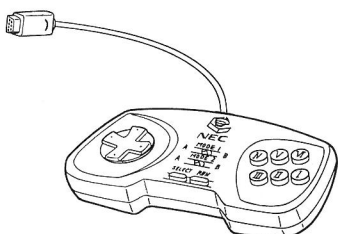

パッドと本体のコネクタは  マークをあわせて差し込みます。



パッドを1個使用するときはパッド端子1 ( 1) に接続してください。

電源ケーブル

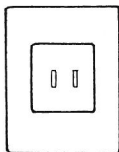

AC100V (50/60Hz)

ご使用になる前に

●まずは「バックアップメモリの初期化」を！

本機を接続したら、最初に「バックアップメモリの初期化」を行ってください。

本機には、ゲームのパスワードやハイスコアなどゲームデータをセーブ(保存)しておくための場所・バックアップメモリが内蔵されています。このバックアップメモリを使用可能な状態に準備するのが「バックアップメモリの初期化」です。

バックアップメモリの初期化を行わずにゲームを始めると、パスワードやハイスコアなどのゲームデータをセーブできない場合があります。

 「バックアップメモリの初期化」21ページ

●バックアップメモリに関するご注意

- ・本機は長い間(目安として約2週間)使用しないと、バックアップメモリにセーブされているデータが消えます。データを消さないようにするため、本機を使用しない場合でも、2週間に1回は本機の電源を入れてください。もしもデータが消えてしまった場合には、もう一度「バックアップメモリの初期化」を行ってください。
- ・バックアップメモリにすでにデータがセーブされているとき、「バックアップメモリの初期化」を行うと、セーブされているデータはすべて消えます。十分注意して操作を行ってください。

●健康に関するご注意

- ①本機を使用する場合は、疲れた状態で使用することは極力避け、テレビ画面からできるだけ離れてゲームをしてください。長時間ゲームを続ける場合は健康のため、1時間ごとに10~15分の休みをとってください。
- ②ごく稀に、強い光の刺激や、光の点滅を受けたりしているときに、一時的に筋肉のけいれんや、意識の喪失などの症状が現われるという例が報告されています。こうした症状を経験したことのある方は、テレビゲームをする前に必ず医師に相談してください。また、テレビゲームをしていて、このような症状が起きた場合には、すぐにゲームをやめ、医師に相談してください。

PC-FXのスタート/終了

スタートするには

① テレビの電源スイッチを入れる

② テレビ画面をビデオ入力画面に切り換える

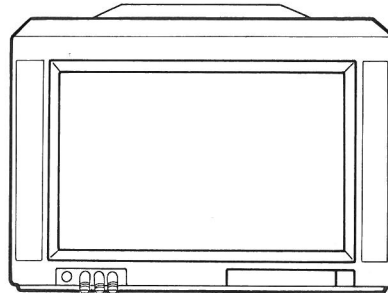

AVケーブル

③ 電源ケーブルをコンセントに差し込む

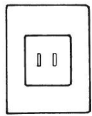

AC100V (50/60Hz)

電源ケーブル

④ OPEN ボタンを押してCDカバーを開ける

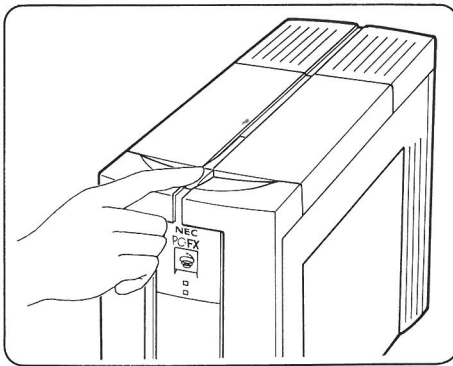

POWER
インジケータ

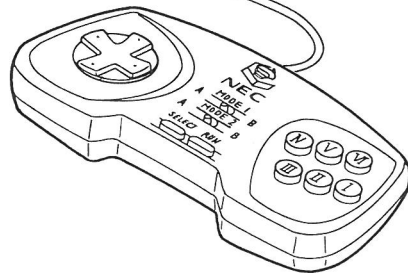

5. ディスクをセットする

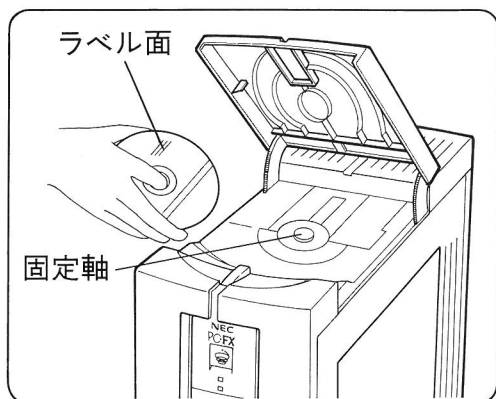

ラベル面(文字などが印刷されている面)を上にしてセットします。ディスクを取り付ける際は、ディスクをのせるだけでなく、ディスクの中心に近い部分を上から押さえ、固定軸にしっかり差し込んでください。

6. CDカバーを静かに閉める

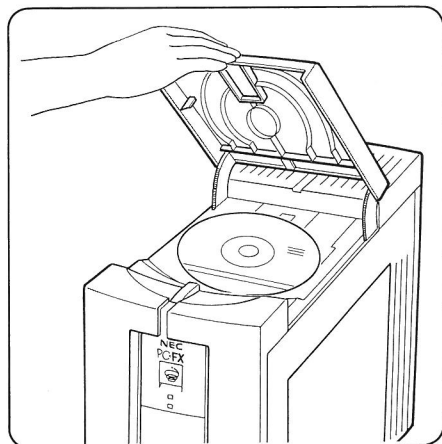

CDカバー上面左側のPUSH CLOSE表示のある部分をロックするまで押し上げます。

7. 電源スイッチを押す

- ・POWERインジケータが点灯します。
- ・テレビ画面には、メインメニューが表示された後、セットしたソフトの起動画面(操作画面)が表示されます。

番号順
に操作
しよう!

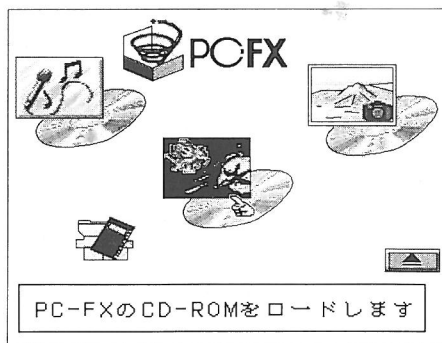

メインメニュー(8ページ)

ソフトの起動画面(操作画面)

- ・CD-ROM(ゲーム)をセットした場合……CD-ROM(ゲーム)の操作説明書をご覧ください。
- ・音楽CD/CD-Gをセットした場合……10ページ
- ・フォトCDをセットした場合……16ページ

メインメニューについて

本機をスタートしたとき、各ソフトを終了したときには次のメインメニューが表示されます。

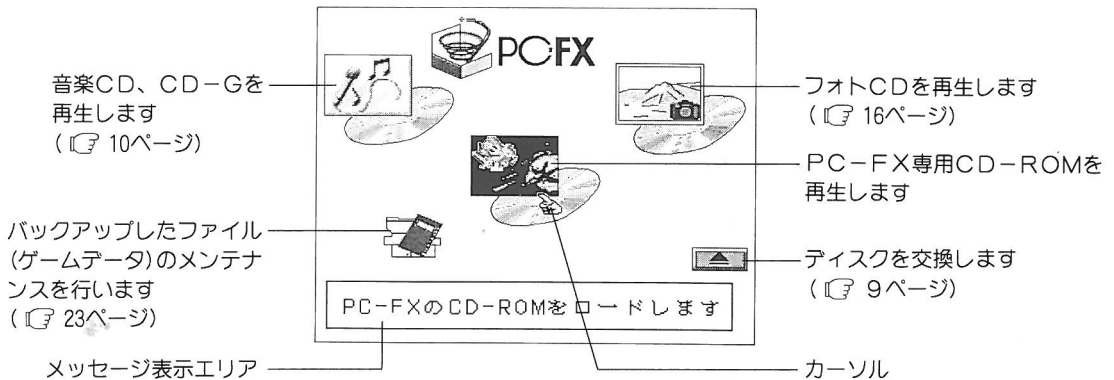

*本機は、セットされているCDソフトの種類を自動的に判別しますので、通常、メインメニューでの操作は特に必要ありません。

ただし、「ディスクの交換」、「ファイルメンテナンス」を行う場合には、次の操作方法に従って機能を選択します。

操作方法

①方向キーでカーソル()を移動させ、実行する機能のアイコンに重ねる。

②アイコンの機能を確認し、Iボタンを押す。
選択したアイコンの機能が実行されます。

*カーソルが重なったアイコンは明るく表示され、メッセージ表示エリアに機能の説明が表示されます。

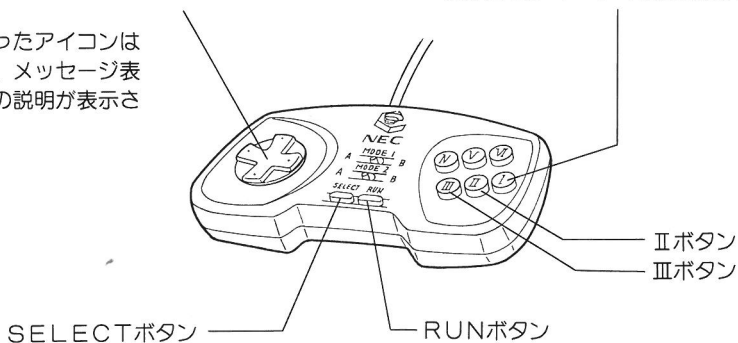

以下のボタンによっても操作できます。

SELECTボタン——押すたびに、カーソルがアイコン上を順次移動します。

RUNボタン——カーソルのあるアイコンを実行します (Iボタンと同じ)。

IIボタン+方向キー——方向キーで指定した方向にあるアイコンにカーソルがジャンプします。

IIIボタン+方向キー——カーソルが通常より速く移動します。



ディスクを交換するには

● 他の種類のディスクに交換する場合

他の種類のディスク(例えば、音楽CDからフォトCD)に交換する場合やゲームディスクを交換する場合には次の手順で行います。

- ① ゲームまたは音楽CD(CD-G)、フォトCDの再生を終了する。
メインメニューに戻ります。
 - ☞ 音楽CD、CD-Gの終了……11ページ
 - ☞ フォトCDの終了……17ページ

*ゲームの終了のしかたについては、ゲームの操作説明書をご覧ください。
- ② メインメニューのディスク交換アイコンを選択する。
- ③ OPENボタンを押し、CDカバーを開ける。
*CDカバーのアクリル部から見て、ディスクが回転している場合は、止まるまでお待ちください。
- ④ ディスクを交換し、CDカバーを閉める。
セットしたディスクにあわせて、ゲーム画面、ソフトの操作画面が表示されます。

● 同じ種類のディスクに交換する場合

同じ種類のディスク(例えば、音楽CDから他の音楽CD)に交換する場合には、次の手順で行います。

- ① 音楽CD(CD-G)またはフォトCDの操作画面で、**ディスク** アイコンを選択する。
 - ☞ 音楽CD、CD-Gの操作画面……10ページ
 - ☞ フォトCDの操作画面……16ページ
- ② 「他の種類のディスクに交換する場合」の③、④の操作を行う。
操作画面に戻ります。

使い終わったら

- ① 各ソフトを終了し、メインメニューに戻る。
- ② 本機の電源スイッチを切る。
- ③ テレビの電源スイッチを切る。
- ④ 本機の電源ケーブルをコンセントから抜く。
*本機を使わないときは、電源ケーブルを必ず抜いてください。
- ⑤ OPENボタンを押し、CDカバーを開ける。
*CDカバーのアクリル部から見て、ディスクが回転している場合は、止まるまでお待ちください。
- ⑥ ディスクを取り出し、CDカバーを閉める。

ご注意 ・電源を切ったあと3秒以内に再び電源を入れると、正常に動作しないことがあります。
・電源のON/OFFは少なくとも3秒以上の間隔をあけて行ってください。

音楽CD/CD-Gを楽しむには

次のマークが入ったディスクをセットして本機をスタートすると、音楽CD操作画面が表示されます。

☞ スタート方法について……6ページ

音楽CD



12cmCD
8cmCD (CDシングル)

CD-G



カラオケソフトなどに利用され、
音声の他に静止画が入ったCD

● 操作画面

《音楽CD操作画面》……音楽CDの再生を楽しむための各種の操作を行います。

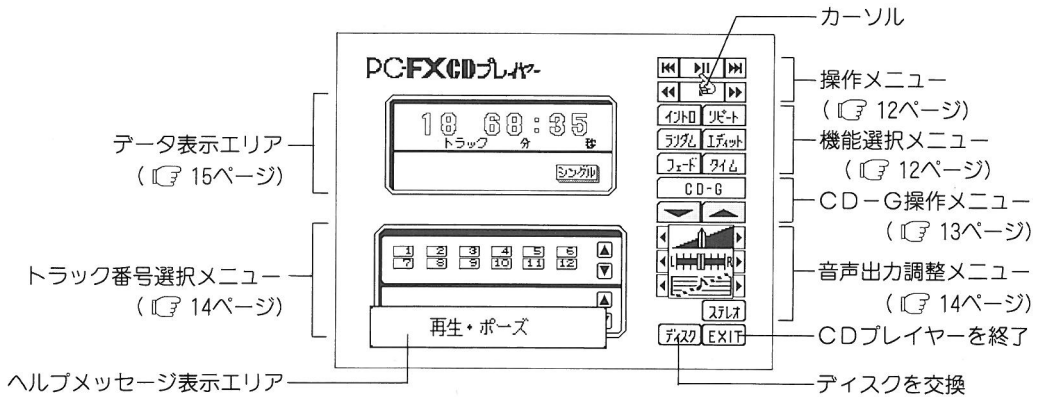

CD-Gをセットして再生()を行うと、次のCD-G操作画面が表示されます。

《CD-G操作画面》……CD-Gの再生を楽しむための各種の操作を行います。

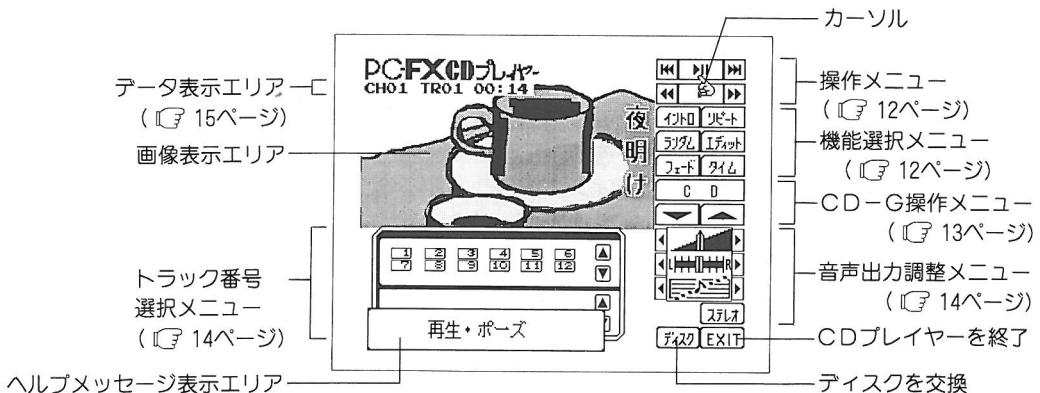

*パッドのRUNボタンを押すと、メニューの表示をON/OFFできます。

● 機能実行の方法

《アイコンの機能を実行する》

画面上の **[II]** や **[I]** などの表示を「アイコン」と呼び、各種の機能が割り当てられています。カーソルでアイコンを選択し、機能を実行します。

①方向キーでカーソル()を移動させ、実行するアイコンに重ねる。

②ヘルプメッセージを確認し、I ボタンを押す。
選択したアイコンの機能が実行されます。

*カーソルが重なったアイコンはより明るく表示され、ヘルプメッセージ表示エリアに機能の説明が表示されます。

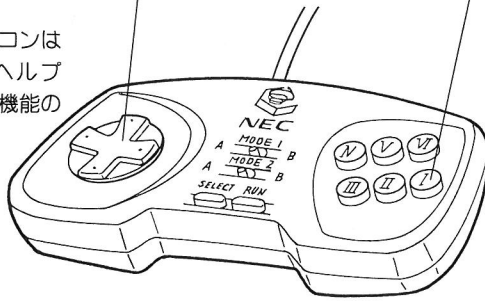

ご注意

- ・暗く表示されているアイコンは、現在実行できないことを表します。
- ・現在実行されている機能のアイコンは、反転して表示されます。
- ・再生中は、明るく表示されたアイコンでも選択できないものがあります。

《メニュー表示を消す(CD-G操作画面のみ)》

CD-G操作画面では、パッドのRUNボタンを押して、アイコンなどの表示を消せます。表示されている画像の全体を見たいときに実行します。もう一度、パッドのRUNボタンを押すと、メニューが再び表示されます。

● 別の音楽CD、CD-Gに交換するには ～ **[ディスク]** アイコン～

[ディスク] アイコンを選択すると、ディスクの交換ができます。詳しくは「ディスクを交換するには」をご覧ください( 9ページ)。

● CDプレイヤーを終了するには ～ **[EXIT]** アイコン～

[EXIT] アイコンを選択すると、CDプレイヤーを終了してメインメニューに戻ります。













アイコンの機能について

● 基本的な操作を行う ～操作メニュー～

「操作メニュー」のアイコンの一部の機能は、パッドから直接実行できます。





パッドで操作できる機能、操作方法については、表中の【パッドでの操作】をご覧ください。













*「SELECT+Ⅵ」などの表記は、SELECTボタンを押しながらⅥボタンを押すことを表します。

アイコン	実行のタイミング	機 能
 再生/ポーズ	再生中でないとき	●再生(演奏を開始)する。
	再生中	●再生中の演奏をポーズ(一時停止)する。 *再生を再開するにはもう一度  を選択します。
	【パッドでの操作】	SELECT+Ⅵ
 停止	再生中	●再生を停止する。
	【パッドでの操作】	SELECT+Ⅴ
 選曲(頭出し/先送り)	再生中でないとき	●演奏を開始する曲の番号(トラック)を選択する。  : 曲番号-1  : 曲番号+1 *現在の曲の番号(トラック)は、テータ表示エリアに表示されています(15ページ)。
	再生中	●再生中の曲を最初から再生し直す()。 *曲の始めの部分で  を実行すると、前の曲に戻って再生します。 ●再生中の曲を飛ばして、次の曲を再生する()。
	【パッドでの操作】	SELECT+Ⅱ() SELECT+Ⅰ()
 早戻し/早送り	再生中・ポーズ中	●再生を早戻しする()。 ●再生を早送りする()。 *アイコンを選択してパッドのIボタンを押している間、早戻し/早送りします。

ご注意 ・CD-G操作画面で、CD-G再生中に早送り、早戻し、ポーズ、ポーズ解除を行うと、画像が乱れます。
・CD-G再生中に早送り、早戻し、ポーズ、ポーズ解除をした後、CD-G操作画面に移ると、画像が乱れる場合があります。





● いろいろな再生のしかたを選ぶ ～機能選択メニュー～

アイコン	機 能
 イントロ再生	●すべての曲の最初の部分を10秒ずつ再生するように設定する。 *メモリ機能()が設定されている場合には、設定されている順番にイントロ再生します。 【設定を解除するには】 再生を停止()するか、もう一度  を選択します。

アイコン	機能
 リピート再生	<ul style="list-style-type: none"> ●すべての曲の再生が終わったら、最初から繰り返し再生するように設定する。 *メモリ機能()が設定されている場合には、設定されている曲だけをリピート再生します。 1曲だけをメモリ機能で設定しておけば、1曲のみ繰り返し再生できます。 【設定を解除するには】 もう一度  を選択します。
 ランダム再生	<ul style="list-style-type: none"> ●曲順をランダムに並べ換えて再生するように設定する。 並べ換えた曲順はトラック番号選択メニューに表示されます。 *メモリ機能()が設定されている場合には、設定されている曲だけを並べ換えます。 【設定を解除するには】 再生を停止()するか、再生中でないときもう一度  を選択します。
 メモリ(曲順エディット/ プログラム再生)	<ul style="list-style-type: none"> ●曲順を指定して、指定した順番に再生するように設定する。 曲順の指定は、トラック番号選択メニューのトラック番号を押して行います。 詳しくは、「再生する曲を直接選ぶ」をご覧ください( 14ページ)。 【設定を解除するには】 再生中でないときもう一度  を選択します。
 フェードイン/ フェードアウト	<ul style="list-style-type: none"> ●再生中に選択すると、音量を徐々に小さくしていき、最小音量で一時停止する(フェードアウト)。 ●ポーズ(一時停止)中に選択すると、最小音量で再生開始し、音量を設定値まで徐々に大きくしていく(フェードイン)。
 タイム表示変更	<ul style="list-style-type: none"> ●データ表示エリアの演奏時間表示を切り替える。 詳しくは、「データ表示エリアの見かた」をご覧ください( 15ページ)。

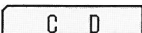













- ご注意**
- ・CD-G操作画面で、CD-G再生・ポーズ中にフェード機能を選択すると、画像が乱れる場合があります。
 - ・CD-G再生・ポーズ中にフェード機能を選択した後、CD-G操作画面に移ると、画像が乱れる場合があります。

● CD-Gの表示を変える ～CD-G操作メニュー～

アイコン	機能
 または  CD/CD-G切り替え	<ul style="list-style-type: none"> ●音楽CD操作画面とCD-G操作画面を切り替える。 *音楽CDをセットしている場合にも、CD-G操作画面に移れますが、画像は表示されません。 *画面を切り替えても、音楽再生は継続して行われます。
 チャンネル切り替え	<ul style="list-style-type: none"> ●CD-Gのチャンネルを変更する。 <ul style="list-style-type: none"> ・ディスクによってはチャンネルを変えることで、再生する画像を変更できるものがあります(最大15チャンネル)。例えば、1つの曲に対して、歌詞の表示を日本語、英語、フランス語…と切り替えることができます。 ・  :チャンネル+1 ・  :チャンネル-1

- ご注意**
- ・チャンネル切り替えは、音楽CD操作画面では選択できません。
 - ・CD-G再生中、CD/CD-G切り替えを行うと、画像が乱れる場合があります。

● 音声の出力を調整する ～音声出力調整メニュー～

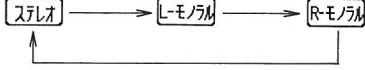
アイコン	機能
 音量調整	●音量を調整する。 ・  : 音を小さくする。 ・  : 音を大きくする。 *調整した音量にあわせてレバー()の位置が変わります。
 音量バランス調整	●左右のスピーカーの音量のバランスを調整する。 ・  : 右(R)を小さくする。 ・  : 左(L)を小さくする。 *調整したバランスにあわせてレバー()の位置が変わります。 *レバーの位置が左端のとき左のみの音声出力、右端のとき右のみの音声出力になります。
 ピッチコントロール	●音程を調整する。 ・  : 音程を低くする。 ・  : 音程を高くする。 *調整した音程にあわせてレバー()の位置が変わります。 *CD-G操作画面では、再生中にピッチコントロールを行うと画像が乱れる場合があります。
または    出力チャンネル変更	●ステレオ/モノラルを切り替える。 ・アイコンを選択するたびに、アイコンの表示および出力チャンネルが次のように切り替わります。 

● 再生する曲を直接選ぶ ～トラック番号選択メニュー～

トラック番号表示
ディスクの中のトラック番号(曲番号)を表示

メモリ曲順表示
メモリ機能()を選択しているときのみ表示

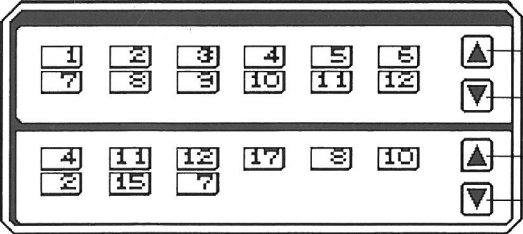

表示しきれない番号があるとき選択すると、上下にスクロールして表示する

《トラック番号表示の機能》

カーソルで番号を指定して、パッドのIボタンを押すことにより、次の機能を実行できます。

メモリ機能を選択していないとき	メモリ機能を選択しているとき
指定した番号の曲の再生を開始します。	指定した番号が「メモリ曲順表示」エリアに追加表示されます。 再生()を行うと、表示されている順番に曲を再生します。 パッドのIIボタンを押すと、表示エリアの末尾の番号を取り消せます。ただし、再生中にはできません。

ご注意 トラック番号が暗く表示されているものは、音楽以外のデータトラックを表し、再生できません。

● データ表示エリアの見かた

・音楽CD操作画面

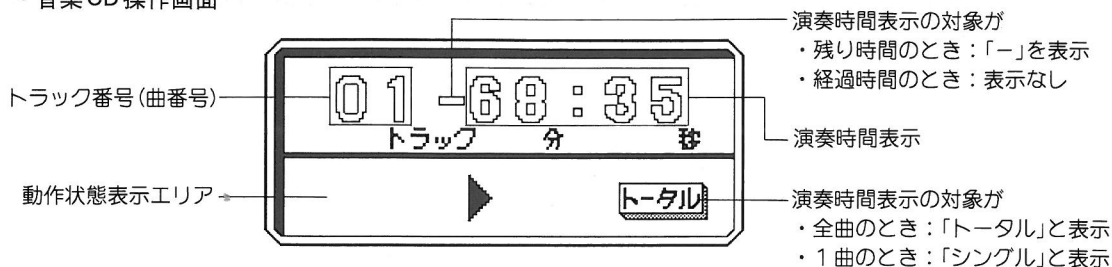

・CD-G操作画面

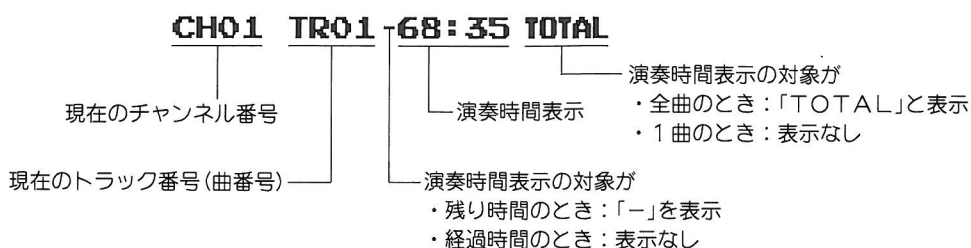

*動作状態表示エリアは、表示するマークの種類と動作によって、次のように実行中の機能を表します。

表示されているマーク	マークの動作	意味
▶	左から右へ移動	再生中
	停止	一時停止中
▶▶	左から右へ移動	早送り中
◀◀	右から左へ移動	早戻し中
表示なし	—	停止中

《演奏時間表示の切り替え》

機能選択メニュー中の **タイム** を押すと、押すたびに演奏時間の表示が次のようになります。

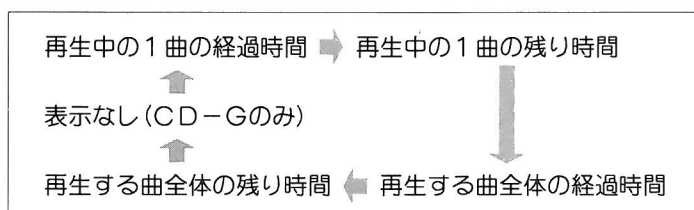

*メモリ機能(エディット)が設定されている場合には、曲全体の時間表示は、記憶されている曲だけを対象として計算されます。なお、計算された結果が100分以上になった場合の百の位は表示されません。

フォトCDを楽しむには

フォトCDとは



- ・フォトCDとは、左記に示したマークの入ったCDのことで、写真を印画紙にプリントする代わりに、CDにデジタル情報として記録したものです。本機を始めとする専用の再生装置により、写真をテレビ画面に映してご覧になれます。
- ・フォトCDは、サービスを行っている一般のカメラ店に撮影済みのフィルムを持ち込むことにより入手できます。また、フォトCDの写真集も各種市販されています。
- ・市販のフォトCDには、写真と一緒に音楽/音声の入ったものもあります。この場合、本機は音楽/音声の再生にあわせて写真を再生します。

● 操作画面

フォトCDをセットして本機をスタートすると、次のインデックス画面が表示されます。

☞ スタート方法について……………6ページ

《インデックス画面》……表示する写真を選びます。

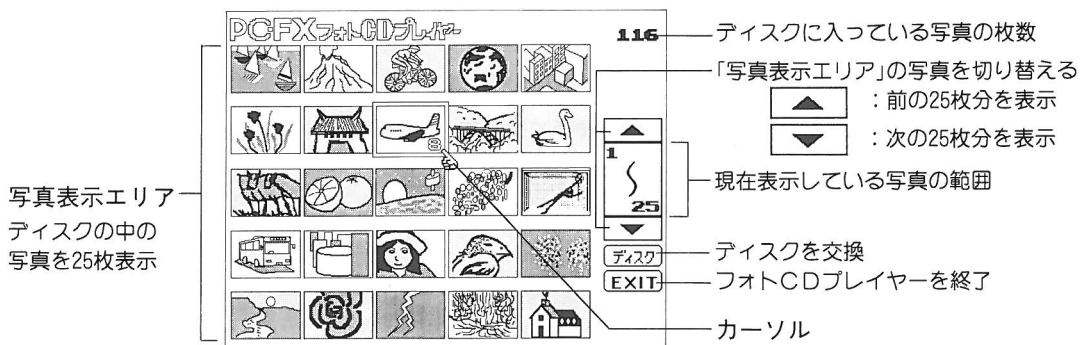

- ・カーソルを写真に重ね、パッドのIボタンを押すと、次の写真表示/操作画面に移ります。
- *音声入りフォトCDをセットした場合、インデックス画面は表示されません。自動的に再生が開始されます。

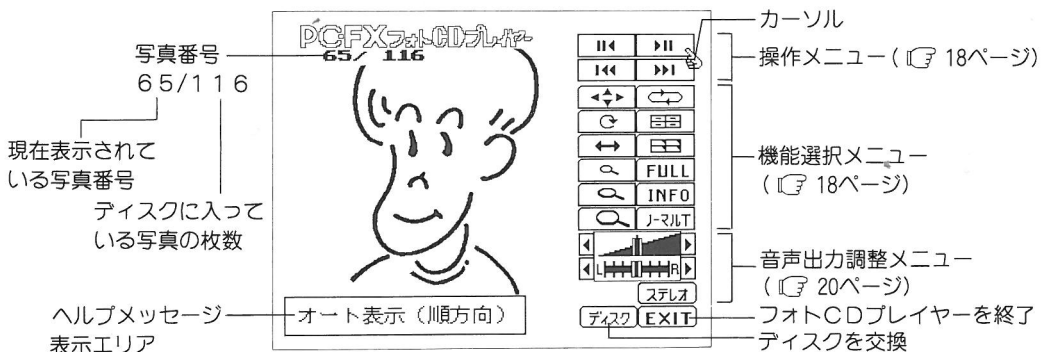

《写真表示/操作画面》……写真を見るための各種操作を行います。



*パッドのRUNボタンを押すと、メニューの表示をON/OFFできます。

● 機能実行の方法

《アイコンの機能を実行する》

画面上の  や  などの表示を「アイコン」と呼び、各種の機能が割り当てられています。カーソルでアイコンを選択し、機能を実行します。

①方向キーでカーソル()を移動させ、実行するアイコンに重ねる。

②ヘルプメッセージを確認し、I ボタンを押す。

選択したアイコンの機能が実行されます。

*カーソルが重なったアイコンはより明るく表示され、ヘルプメッセージ表示エリアに機能の説明が表示されます。

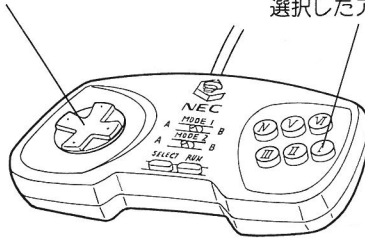

ご注意 ・暗く表示されているアイコンは、現在実行できないことを表します。
・現在実行されている機能のアイコンは、反転して表示されます。

《メニュー表示を消す》

- ・「写真表示/操作画面」では、パッドのRUNボタンを押してメニュー表示などを消せます。
- ・もう一度RUNボタンを押すと、メニューが再び表示されます。

《音声入りフォトCD再生中の操作》

音声入りフォトCD再生中でメニュー表示を消しているときに限り、パッドによる次の操作が行えます。ただし、音声入りフォトCDの種類によっては、操作を行えない場合があります。

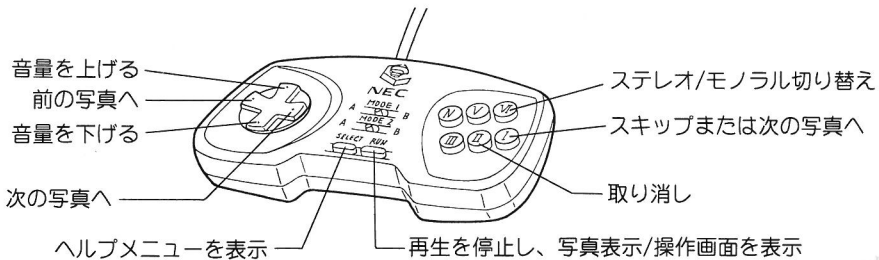

● 別のフォトCDに交換するには ～ アイコン～

 アイコンを選択すると、ディスクの交換ができます。詳しくは、「ディスクを交換するには」をご覧ください(179ページ)。

● 終了するには ～ アイコン～















 アイコンを選択すると、フォトCDプレイヤーを終了してメインメニューに戻ります。

アイコンの機能について

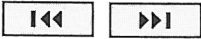





● 基本的な操作を行う ～操作メニュー～





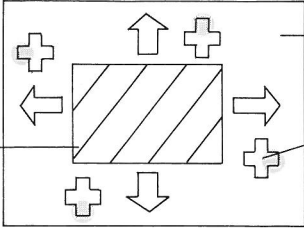





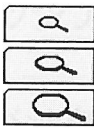



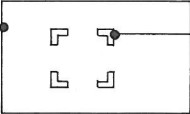





操作メニューのアイコンの機能は、パッドから直接実行できます(メニューを消しているときにも実行できます)。操作方法については、表中の【パッドでの操作】の記載をご覧ください。

*「SELECT+Ⅴ」などの表記は、SELECTボタンを押しながら、Ⅴボタンを押すことを表します。

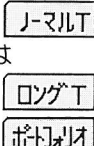
アイコン	機能
 オート表示	<ul style="list-style-type: none"> ●写真を自動的に連続して再生する。 <ul style="list-style-type: none"> ・現在表示されている写真から次の順に再生を開始します。 <ul style="list-style-type: none"> ・  : 写真番号の逆順。 ・  : 写真番号の順。 ・実行している  または  をもう一度選択すると、再生を停止します。 *写真1枚ごとの表示時間は、表示時間設定( など)で行います。 【パッドでの操作】 <ul style="list-style-type: none"> ・  : SELECT+Ⅴ ・  : SELECT+Ⅴ
 写真戻し/送り	<ul style="list-style-type: none"> ●次の写真を見る/前の写真を見る。 <ul style="list-style-type: none"> ・  : 前の写真を見る(戻し)。 ・  : 次の写真を見る(送り)。 *次(前)の写真が表示されるまで多少時間がかかります。 *リピート  が設定されていないと、写真の末尾から先頭への送り、先頭から末尾への戻しは行えません。 【パッドでの操作】 <ul style="list-style-type: none"> ・  : SELECT+Ⅱ ・  : SELECT+Ⅰ

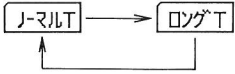
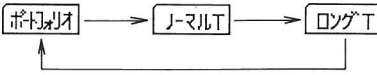





● 写真の表示方法を設定する ～機能選択メニュー～

アイコン	機能
 パン(スクロール)	<ul style="list-style-type: none"> ●画面をスクロールする。 <ul style="list-style-type: none"> ・サイズが大きくて、画面に写真の全体が表示されないとき、表示する範囲を決めます。 ・  を選択して、パッドの方向キーで画面をスクロールします。このとき、メニュー表示は消えます。 <div style="text-align: center;">  <p>写真の範囲</p> <p>表示画面の範囲</p> <p>方向キー</p> <p>●のついたボタンを押すと、矢印の向きに表示範囲が移動します。</p> </div> <ul style="list-style-type: none"> ・パッドのⅠボタンまたはⅡボタンを押すと、スクロールを終了します。
 回転	<ul style="list-style-type: none"> ●写真を回転する。 <ul style="list-style-type: none"> ・  を選択するたびに、写真が右回り(時計回り)に90度回転します。 ・パッドのⅡボタンで  を選択すると、写真の向きが元に戻ります。
 ミラー	<ul style="list-style-type: none"> ●写真の左右を反転する。 <ul style="list-style-type: none"> ・写真を鏡に映したときと同じ見えかたになります。

アイコン	機能
 ズーム	<p>●写真を拡大する。</p> <ul style="list-style-type: none"> ・  : 標準画面の4倍に拡大 ・  : 標準画面の16倍に拡大 ・  : 標準画面の64倍に拡大 <p>・ズームアイコンを選択すると、メニュー表示が消え、画面中央に枠が表示されます。枠を移動して拡大する範囲を指定します。</p> <div style="display: flex; align-items: center; justify-content: center;"> <div style="text-align: center;"> <p>写真の範囲</p>  </div> <div style="margin-left: 20px;"> <p>枠 パッドの方向キーで移動します。</p> </div> </div> <p>・ズームを解除するには、IIボタンでズームアイコンを選択します。</p> <p>*フルサイズ表示  を行っているときには、ズームは行えません。</p> <p>*フォトCDの種類によってはズームできないものもあります。</p>
 リピート	<p>●繰り返し再生するように設定する。</p> <ul style="list-style-type: none"> ・最後まで写真を再生したら、最初から繰り返し再生するように設定します。 ・もう一度  を選択すると、リピートを解除します。
 表示順エディット	<p>●表示する順番を自由に設定する。</p> <ul style="list-style-type: none"> ・  を選択すると、表示順エディット画面が表示されます。詳しくは、「表示順エディット画面について」をご覧ください(17 20ページ)。
 インデックス表示	<p>●インデックス画面に表示を切り替える。</p>
 フルサイズ表示	<p>●写真の全体を表示する。</p> <ul style="list-style-type: none"> ・標準画面の1/2に縮小して、写真全体を見ます。 ・もう一度  を選択すると、標準画面に戻ります。
 情報表示	<p>●写真の作成日などの情報を表示する。</p> <ul style="list-style-type: none"> ・パッドのIボタンまたはIIボタンを押すと、元の画面に戻ります。
 オート表示時間変更	<p>●オート表示 ( ) の表示時間を設定する。</p> <ul style="list-style-type: none"> ・アイコンを選択するたびに、アイコンの表示が次のようになります。 <div style="text-align: center;">  </div> <p>ただし、音楽/音声の入ったフォトCDがセットされている場合は、次のようになります。</p> <div style="text-align: center;">  </div> <ul style="list-style-type: none"> ・  : 次の写真データを読み込んでいる間だけ表示する(データの読み込みが完了した写真はすぐに表示されます)。 ・  :  の表示時間に約20秒を加えて表示する。 *写真データの読み込みにかかる時間は、データの大きさ/複雑さにより異なります。 ・  : 音楽/音声の入ったフォトCDがセットされているとき、音楽/音声にあわせて表示時間を調整します。

ご注意 音楽/音声の入ったフォトCDを再生すると、再生画面が乱れる場合があります。

● 音声の出力を調整する ～音声出力調整メニュー～

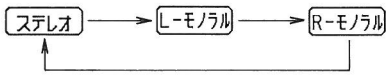
アイコン	機能
 音量調整	●音量を調整する。 <ul style="list-style-type: none"> ・ ◀ : 音を小さくする。 ・ ▶ : 音を大きくする。 *調整した音量にあわせてレバー()の位置が変わります。
 音量バランス調整	●左右のスピーカーの音量バランスを調整する。 <ul style="list-style-type: none"> ・ ◀ : 右(R)を小さくする。 ・ ▶ : 左(L)を小さくする。 *調整したバランスにあわせてレバー()の位置が変わります。 *レバーの位置が左端のとき左のみの音声出力、右端のとき右のみの音声出力になります。
または  スtereo  L-モノラル  R-モノラル 出力チャンネル変更	●ステレオ/モノラルを切り替える。 <ul style="list-style-type: none"> ・ アイコンを選択するたびに、アイコンの表示および出力チャンネルが次のようになります。 

● 表示順エディット画面について

機能選択メニューで  を選択すると、次の表示順エディット画面が表示されます。

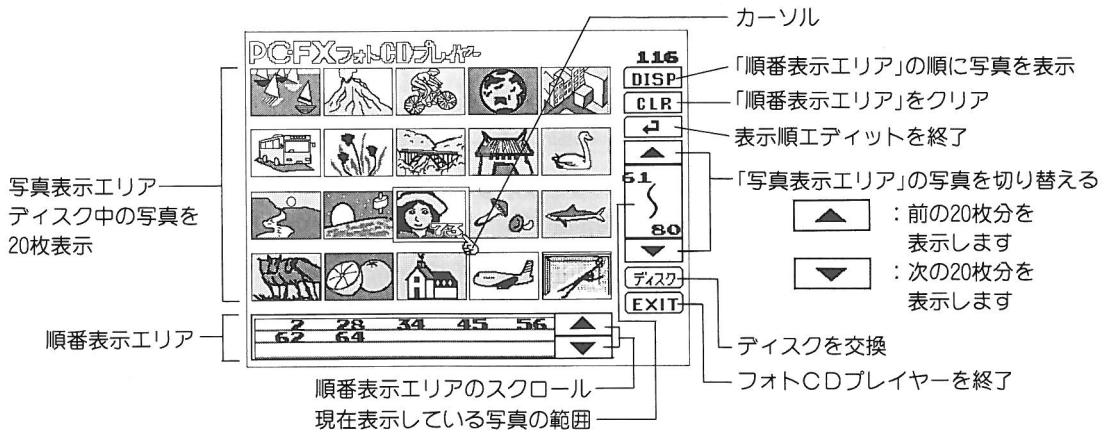

《表示順番の設定のしかた》

- 表示したい写真にカーソルをあわせて、パッドのIボタンを押す。
 順番表示エリアに指定した写真の番号が表示されます。
 - ・ パッドのIIボタンを押すと、順番表示エリアの最後の番号を取り消します。
- 表示したい順番に①の操作を繰り返す。
 - ・ **DISP** アイコンを選択すると、順番表示エリアの表示順に写真を並べ換えます。
- 順番の指定が済んだら、 アイコンを選択する。
 写真表示/操作画面に戻ります(順番表示エリアの先頭の写真が表示されます)。
 オート表示、写真送り/戻しの機能が設定した順番で行われるようになります。

《表示順番のクリアとメモリ機能の解除》

CLR アイコンを選択すると、順番表示エリアの番号をすべて消します。
 この状態で、 アイコンを選択して、写真表示/操作画面に戻ると、表示順エディット機能が解除されます。

バックアップ機能とファイルメンテナンス

バックアップ機能とバックアップメモリの初期化

● バックアップ機能について

本機は、電源を切っても、約2週間は記憶内容が消えずに残っているメモリ(記憶回路)を内蔵しています。このメモリを「バックアップメモリ」と呼び、ゲームのパスワードやハイスコアなどのゲームデータをセーブ(保存)するために使用します。また、別売(予定)の「バックアップメモリカートリッジ」(仮称)を接続することにより、さらに多くのゲームデータをセーブできるようになります。

*セーブの方法は、ゲームごとに異なりますので、各ゲームの操作説明書をご覧ください。

*「バックアップメモリカートリッジ」の接続方法については、バックアップメモリカートリッジの取扱説明書をご覧ください。

● バックアップメモリの初期化

実際にゲームデータをセーブするには、あらかじめ、本体のバックアップメモリまたは、バックアップメモリカートリッジを使用可能な状態にしておく必要があります。これを「初期化」と呼びます。本機またはバックアップメモリカートリッジを初めて使うとき、長期間使用しなかったとき、セーブデータを初期化したいときに行います。

ご注意 すでにデータがセーブされているときに「初期化」を行うと、セーブされているデータがすべて消えますのでご注意ください。

《「初期化」の操作》

①本機の電源を入れる(☞ 6 ページ)

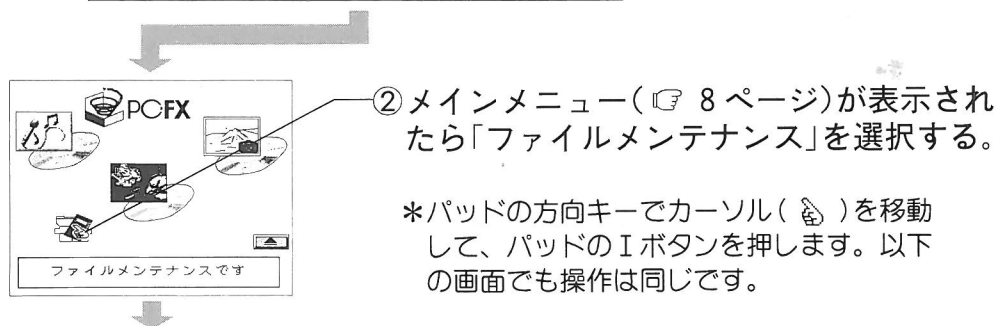

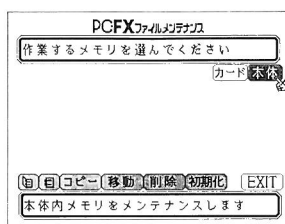

③ 本体 または カード を選択する。

- 本体 …… 本体のバックアップメモリを初期化するとき
- カード …… 別売のバックアップメモリカートリッジを初期化するとき

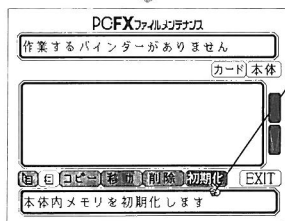

④ 初期化 を選択する。

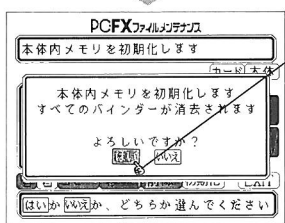

⑤ はい を選択する。

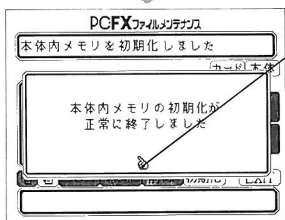

⑥ 正常に初期化されると、メッセージが約1秒間表示されます。

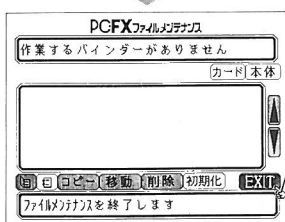

⑦ EXIT を選択する。

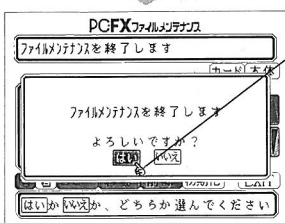

⑧ はい を選択する。

⑨ メインメニューに戻ります。

ファイルメンテナンス

● ファイルメンテナンスについて

バックアップ機能によってセーブしたゲームのデータを整理します。

「本体のバックアップメモリ」と「バックアップメモリカートリッジ」の間でのデータのコピーや移動、不要になったデータの削除およびバックアップメモリの初期化を行います。

☞ バックアップ機能について……21ページ

● ファイルメンテナンス画面

メインメニューで「ファイルメンテナンス」を選択すると、次のデバイス選択画面が表示されます。

☞ メインメニューについて……8ページ

《デバイス選択画面》……作業するメモリ(本体のバックアップメモリまたはバックアップメモリカートリッジ)を選択します。

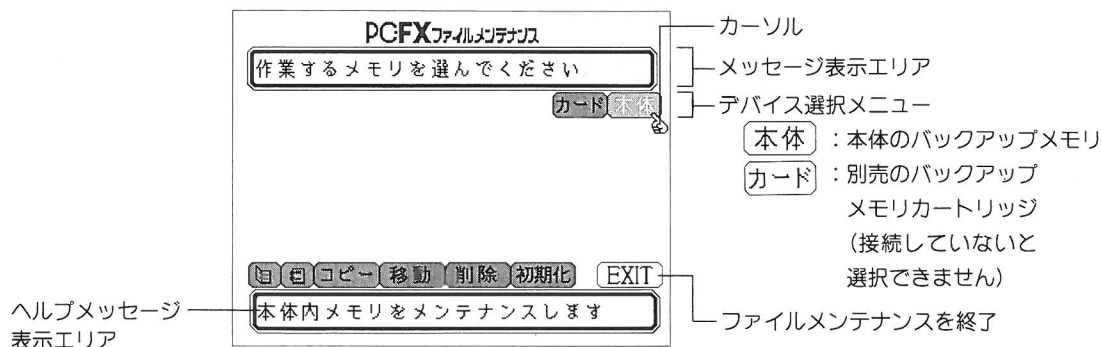

メモリ(デバイス)を選択すると、次のバインダー選択画面が表示されます。

《バインダー選択画面》……作業するバインダーおよび実行する機能を選択します。

パッドのIIボタンを押すと、デバイス選択画面に戻ります。

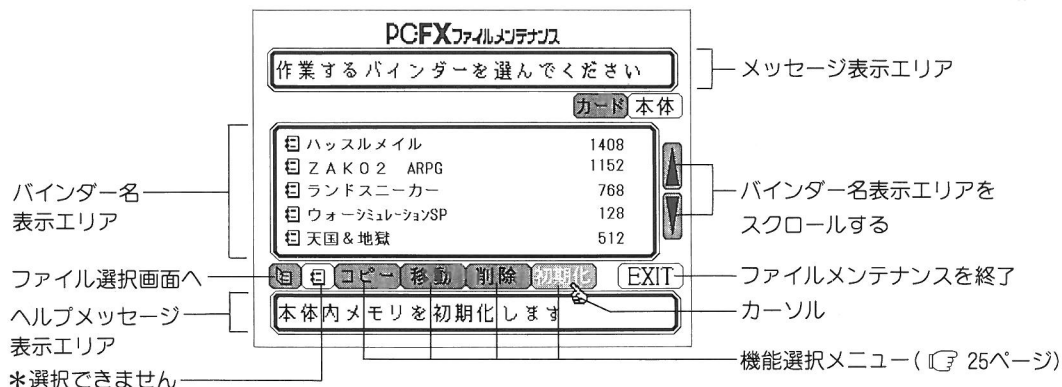

バインダーを選択して [目] を選択すると、次のファイル選択画面が表示されます。

*複数のバインダーを選択している場合、最後に選択したバインダー内のファイル選択画面を表示します。

《ファイル選択画面》……作業するファイルおよび実行する機能を選択します。
パッドのIIボタンを押すと、バインダー選択画面に戻ります。

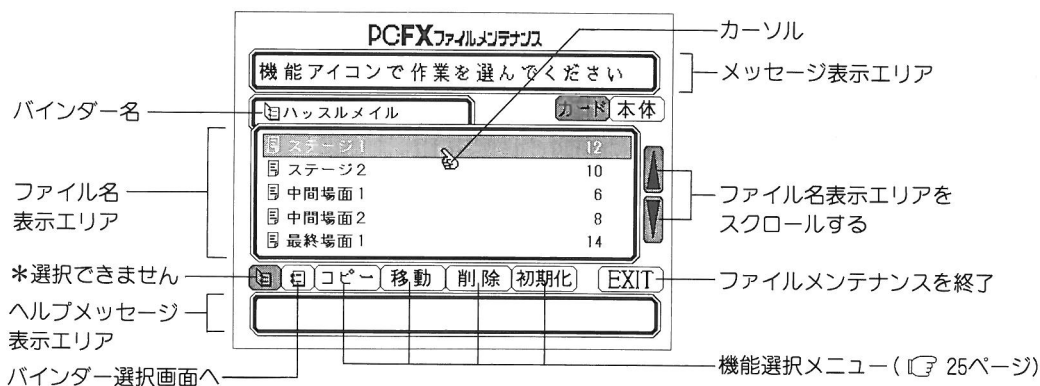

ご注意 ・ゲームデータのバックアップを行っていないと、バインダー名、ファイル名は表示されません。
・バインダー、ファイルについては、ゲームの操作説明書をご覧ください。

● 機能実行の方法

《アイコンの機能を実行する》

画面上の **戻る** や **コピー** などの表示を「アイコン」と呼び、各種の機能が割り当てられています。カーソルでアイコンを選択し、機能を実行します。

①方向キーでカーソル()を移動させ、実行する機能のアイコンに重ねる。

*カーソルが重なったアイコンはより明るく表示され、ヘルプメッセージ表示エリアに機能の説明が表示されます。

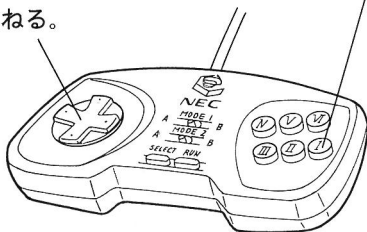

②ヘルプメッセージを確認し、Iボタンを押す。
選択したアイコンの機能が実行されます。

ご注意 暗く表示されているアイコンは現在実行できないことを表します。

《バインダー、ファイルの選択》

「バインダー選択画面」「ファイル選択画面」でコピー、移動、削除を行うには、あらかじめ対象となるバインダーまたはファイルを選択しておきます。

- ①方向キーでカーソル()を選択するバインダー名またはファイル名にあわせる。
- ②パッドのIボタンを押す。

バインダーまたはファイルが選択され、反転表示されます。

カーソルは1つ下のバインダー名またはファイル名の位置に移動します。

*選択したバインダーまたはファイルにカーソルを重ねてIIボタンを押すと、選択を取り消せます。

メモ ①、②の操作を繰り返して複数のバインダーまたはファイルを選択できます。

● 終了するには ～ **EXIT** アイコン～

EXIT アイコンを選択すると、ファイルメンテナンスを終了してメインメニューに戻ります。

アイコンの機能について

- ・コピー、移動、削除の機能は、バインダーまたはファイルを選択していないと実行できません。バインダーまたはファイルを選択してから実行してください(☞ 24ページ)。
- ・コピー、移動の機能は、別売のバックアップメモリカートリッジを接続していないと実行できません。

アイコン	機 能
初期化	<ul style="list-style-type: none"> ●バックアップメモリを初期化する(☞ 21ページ)。
コピー	<ul style="list-style-type: none"> ●本体バックアップメモリとバックアップメモリカートリッジの間で、バインダーまたはファイルをコピー(複写)する。 <p>*バインダーのコピーでは、バインダー内のファイルを順次確認しながらコピーします。</p> <p>*ファイルのコピーでは、ファイルがあるバインダーと同名のバインダー内にコピーします。コピー先に同名のバインダーがない場合、新たにバインダーを作成してコピーします。</p> <p>*コピー先に同名のバインダーまたはファイルがあると、コピーしたバインダーまたはファイルに置き換えられてしまいます。このとき、コピーする前に確認のメッセージが表示されますので、よく確かめてから実行してください。</p> <p>*コピー先のメモリの空き容量が足りないときは、コピーできません。コピー先の不要なバインダー、またはファイルを削除してから実行してください。</p>
移動	<ul style="list-style-type: none"> ●本体バックアップメモリとバックアップメモリカートリッジの間で、バインダーまたはファイルを移動する。 <p>*移動する元のバインダーまたはファイルは削除されます。機能終了前に確認のメッセージが表示されますので、よく確かめてから実行してください。</p> <p>*バインダーの移動では、バインダー内のファイルを順次確認しながら移動します。</p> <p>*ファイルの移動では、ファイルがあるバインダーと同名のバインダー内に移動します。移動先に同名のバインダーがない場合、新たにバインダーを作成して移動します。</p> <p>*移動先に同名のバインダーまたはファイルがあると、移動したバインダーまたはファイルに置き換えられてしまいます。このとき、移動する前に確認のメッセージが表示されますので、よく確かめてから実行してください。</p> <p>*移動先のメモリの空き容量が足りないときは、移動できません。移動先の不要なバインダーまたはファイルを削除してから実行してください。</p>
削除	<ul style="list-style-type: none"> ●選択したバインダーまたはファイルを削除する。 <p>*削除したバインダーまたはファイルは復元できません。削除する前に確認のメッセージが表示されますので、よく確かめてから実行してください。</p> <p>*バインダーの削除の場合、バインダー内のファイルを順次確認しながら削除します。</p>

故障かなと思ったら

次のような現象は、故障ではないことがあります。
修理をご依頼になる前に、もう一度お確かめください。

現象	ここをお調べください	参照頁
電源が入らない	<ul style="list-style-type: none"> 電源ケーブルを正しく差し込んでいますか？ 	5
映像も音も出ない	<ul style="list-style-type: none"> 本体とテレビの電源スイッチが入っていますか？ 	6
	<ul style="list-style-type: none"> 本体とテレビを正しく接続していますか？ 	4
	<ul style="list-style-type: none"> テレビのテレビ/ビデオ切り換えは「ビデオ」になっていませんか？ 	6
	<ul style="list-style-type: none"> ビデオ入力端子がいくつもあるテレビの場合、AVケーブルを接続した端子の番号にビデオ入力番号がありますか？ 	—
映像は出るが音が出ない	<ul style="list-style-type: none"> 本体とテレビを正しく接続していますか？ テレビ音量が最小または消音(ミュート)になっていませんか？ 	4 —
音が正しく聞えない	<ul style="list-style-type: none"> 本体とテレビを正しく接続していますか？ 	4
画質が悪い	<ul style="list-style-type: none"> 本体とテレビを正しく接続していますか？ 	4
	<ul style="list-style-type: none"> テレビの画像調整(明るさ、コントラスト、色の濃さ、色あいなど)が正しく調整されていますか？ 本体をテレビから離してみてください。 	—
	<ul style="list-style-type: none"> CDが裏返しになっていませんか？ 	—
CDが再生できない	<ul style="list-style-type: none"> 本機対応以外のCDを使っていませんか？ 	1
	<ul style="list-style-type: none"> CDが汚れていたり、傷がついていたりしませんか？ 	—
	<ul style="list-style-type: none"> CDが割れていたり、ゆがんでいたりしませんか？ 	—
	<ul style="list-style-type: none"> 本体に露がついていませんか？ 	28
CDの演奏中に音がとんだりノイズが出たりする	<ul style="list-style-type: none"> テレビ塔の近くなど一部の地域において、正常に動作しない場合があります。このようなときは、お近くのNECサービスまでご相談ください(NECサービス・お客様相談窓口一覧表をご覧ください)。 	—
	<ul style="list-style-type: none"> CDが汚れていたり、傷がついていたりしませんか？ 振動の激しい所で使用していませんか？ 	—
	<ul style="list-style-type: none"> テレビの性質によって起こるもので、本機の異常ではありません。 	—

取り扱い上の注意

PC-FXは、精密な電子製品です。ご使用にあたっては、特に以下の点に注意してください。

全般的注意

- 本体や付属品の分解・改造はしないでください。

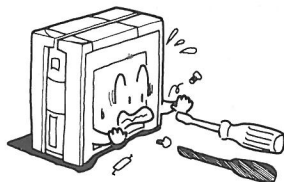

- CDカバーに無理な力をかけないでください。CDカバーを持って本体を持ち上げないでください。



- 本体や付属品を投げたり落したりしないでください。

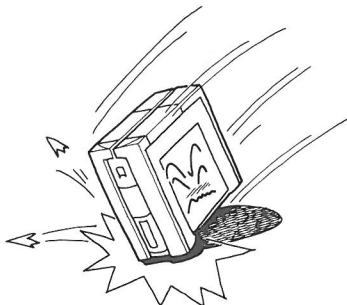

- CDカバーの亚克力部から見てディスクが回転しているときにはCDカバーを開けないでください。

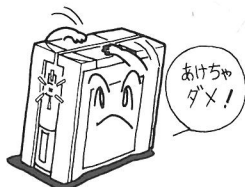

- レンズには触らないでください。

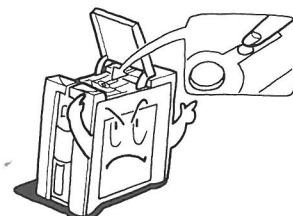

- 本機の画像や音声をビデオに録画する場合、ビデオによっては正常に録画できない場合があります。

- 本体、パッドが汚れたら
 - ・ 汚れがひどい場合は水で薄めた中性洗剤にひたした布をよくしぼって汚れた部分を拭き、その後乾いた布でよく拭いてください。
 - ・ ベンジンやシンナー等の揮発性の薬品で拭かないでください。
 - ・ 化学ぞうきんをご使用の際は、その注意書きに従ってください。

使用する環境について

- 高温になる場所では使用しないでください(例えば、ビデオデッキの上、ホットカーペットの上、直射日光の当たる場所、ストーブの近く、窓を開けきった自動車内など)。

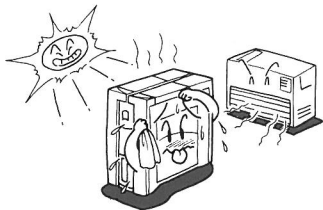

- 本機が近くのラジオ等に妨害を与えるときは、本機を離して置いてください。

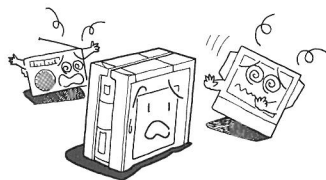

- 本体の通気孔をふさいだ状態では使用しないでください(例えば、座布団の上、厚手のカーペットの上など)。



- 湿気の多い場所では使用しないでください。
- 油煙やほこりの多い場所では使用しないでください。
- 本機を使用しないときは、CDカバーを閉めてください。
- 不安定な場所や外部からの振動の影響を受けやすい場所では使用しないでください。



電源について

- 使用しないときは電源ケーブルを必ずコンセントから抜いてください。

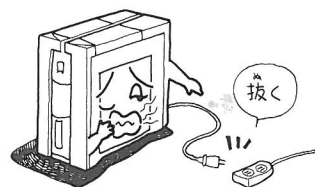

拡張用スロットについて

- 3種類の拡張用スロット(E×T1,2,3)に拡張用機器を取り付け/取り外しするときは、必ず本体の電源をOFFにしてください。

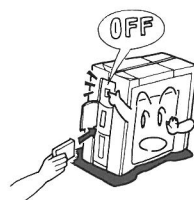

ケーブル類について

- パッド、AVケーブル、電源ケーブルのケーブル類は、強く曲げたり、引っ張ったりしないでください。

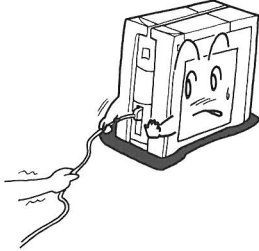

- 抜き差しするときは、それぞれのコネクタ部分を持って行ってください(コードを引っ張ったり、乱暴に抜くと本体が故障する場合があります)。

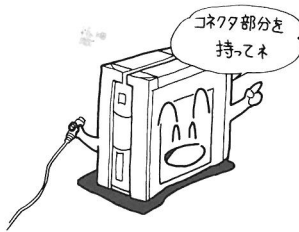

- コネクタを抜き差しするときは、必ず本体の電源をOFFにしてください。

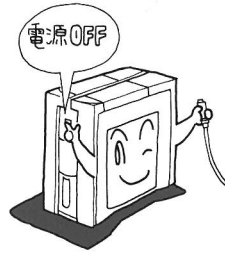

- パッドと本体のコネクタは、マークをあわせて差し込んでください。

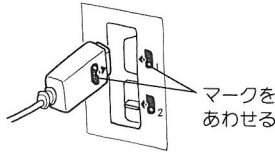

- パッド等のコネクタ端子部を指や金属で触れないでください。

パッド端子について

- パッド端子2(②)を使用しないときは、必ずキャップを取り付けておいてください。

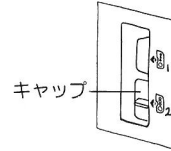

結露について

- 次のような場合、レンズに露を生ずることがあります。
 - ・冷えた本体を急に暖かいところに持ち込んだとき
 - ・暖房をはじめた直後
 - ・湯気がたちこめるなど、湿気の多いとき
- 結露して正しく動作しないときは、そのまま20~30分待つてからご使用ください。

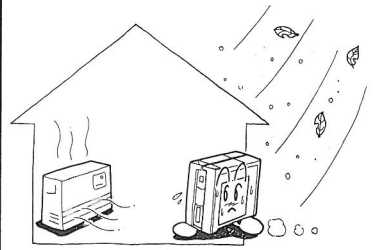

ディスクの扱い

本機ではCD-ROMディスクから信号を読み取っています。CD-ROMディスクは大切に取り扱いってください。

■ディスクを持つとき

- ・信号面に手を触れないようにしてください。
- ・ディスクは曲げないでください。
- ・ディスクにシールなどを貼らないでください。



下のようにディスクを持つとディスクに指紋がついてしまい音飛びなどの原因になることがあります。



ディスクのお手入れ

■ディスクを拭くとき

- ・信号面についた指紋やホコリなどは柔らかい布で軽く拭き取ってください。
- ・ディスクを拭くときには必ずディスクの中心から外側に向かって拭いてください。



この向きには拭かないでください。

- ・シンナーやベンジン、アナログレコード用のクリーナーや静電気防止剤などはディスクを傷めることがありますので使わないでください。



ディスクを保存するとき

- ・必ずケースに入れて保存してください。
- ・直射日光の当たる場所、暖房器具の近くなど温度が高くなる場所には置かないでください。

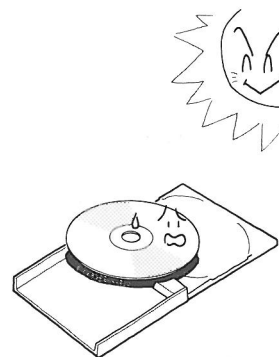

仕様/定格

《仕様》

CPU		32ビット RISCプロセッサ V810 (21.5MHz)
メモリ	RAM	2MB:メインRAM 1.25MB:VRAM 256KB:CD-ROMデータ キャッシュメモリ 32KB:バックアップメモリ
	ROM	1MB
映像	テレビジョン方式	NTSC方式
	映像出力	1.0V _{p-p} 75Ω
	S映像出力	輝度信号 1.0V _{p-p} 75Ω 色信号 0.286V _{p-p} 75Ω
音声	カラー表示	最大 1,677万色
	音声出力	1.0V _{rms} (0dB)
音声特性	音声特性	周波数特性 20Hz~20kHz
	CD-ROMドライブ	2倍速 12cm CD/8cm CD
入出カイン タフェース	パッド端子	2
	EXT1	1 (バックアップメモリ増設スロット)
	EXT2	1 (機能拡張スロット)
	EXT3	1 (メインメモリ増設スロット)

《定格》

形名: PC-FX
 使用電源: AC100V±10% 50/60Hz
 消費電力: 16W
 使用環境: 温度 5°C~35°C
 湿度 20%~80% (ただし、結露なきこと)
 外形寸法: 132mm (幅) × 267mm (奥行) × 244mm (高さ)
 重量: 約2.9kg (本体)、
 約200g (PC-FX専用パッド)
 付属品: PC-FX専用パッド (FX-PAD)
 AVケーブル
 取扱説明書
 NECサービス・お客様相談窓口一覧表

海外へお持ちになるかたへ

本製品 (ソフトウェアを含む) は日本国内仕様であり、外国の規格等には準拠していません。したがって、日本国外で使用された場合、当社は一切責任を負いかねます。また、当社は本製品に関し海外での保守サービスおよび技術サポート等は行っておりません。

定格、仕様及び外観は、改良のため予告なく変更することがありますので、ご了承ください。

保証規定

- お客様の取扱説明書の注意書による正常なご使用状態で保証期間中に故障した場合には、無料にて故障箇所を当社所定の方法で修理させていただきますので、お買い上げ販売店、または当社が指定するサービス窓口の本保証書を添えて、ご持参ください。修理を行うために交換された旧部品または機械の一部にはお返しできないものがあります。
- つぎのような場合には、保証期間中でも有料修理になります。
 - (イ) 使用上の誤り、あるいは不当な改造や修理による故障および損傷。
 - (ロ) お買い上げ後の落下などによる故障および損傷。
 - (ハ) 火災、塩害、ガス害、地震、落雷、および風水害、その他天災地変、あるいは異常電圧などの外部要因による故障および損傷。
- (ニ) 本書のご提示がない場合。
- (ホ) 本書にお買い上げ年月日、お客様名、販売店名の記入のない場合、あるいは字句を書き替えられた場合。
- (ヘ) 接続している他の機器に起因して本製品に故障を生じた場合。
3. 本製品のサービスを受ける場合には、接続している他の機器を分離してから依頼してください。
4. 本書は日本国内においてのみ有効です。
This warranty is valid only in Japan.
5. 保証期間経過後の修理については、販売店にご相談ください。修理によって機能が維持できる場合には、お客様のご要望により有料修理いたします。

年	月	日	サービス内容	担当者

- この保証書は本書に明示した期間、条件のもとにおいて無料修理をお約束するものです。従ってこの保証書によってお客様の法律上の権利を制限するものではありませんので、保証期間経過後のサービスなどについてご不明の場合は、お買いあげの販売店、あるいは同梱包のNECサービス・お客様相談窓口一覧表をご覧のうえ、お近くの窓口にお問い合わせください。

保証書とアフターサービスについて

●保証書について

保証書は、PC-FXが故障したときの修理などの際に必要です。内容をよくお読みのうえ、大切に保管してください(保証書に所定事項が記入されていない場合は、お買い上げの販売店にお申し出ください)。

●アフターサービスについて

万一故障が生じた場合は、お買い上げの販売店、あるいは同梱包のNECサービス・お客様相談窓口一覧表をご覧くださいのうえ、お近くの窓口にお問い合わせください。

★ご注意★

下記住所(森永プラザビル)は、当社のお問い合わせ先です。

お客様最寄りの修理ご依頼先(当社サービスステーション)等、ご不明の場合は、当社お客様ご相談センターにお問い合わせください。

TEL. 03-3454-5111 月～金(祝日除く) AM9:00～PM5:30

NEC

PC-FX 保証書

持込修理

(出張修理の場合出張費用は有料になります。)

形名		製造番号
PC-FX		4Z03471YA
保証期間	6ヵ月	★お買い上げ年月日
		<input type="text" value="7"/> 年 / <input type="text" value="7"/> 月 / <input type="text" value="3"/> 日
★お住所	〒 TEL	
★お客様様	ふりがな	
	様	

本書は、裏面の保証規定に従い無料修理を行うことをお約束するものです。

★住所

新品・中古専門店
ファミコンショップ BIG 輪島店
 輪島市河井町5-41
 TEL・FAX0768(22)9990

日本電気ホームエレクトロニクス株式会社
 〒108 東京都港区芝5丁目33番1号(森永プラザビル) TEL (03) 3454-5111

★印欄に記入のない場合は有効とはなりませんから、必ず記入の有無をご確認ください。もし、記入がない場合には直ちにお買い上げの販売店にお申し出ください。本書は再発行致しませんので、紛失しないよう大切に保存してください。