

# MANUAL DE SERVICIO

EDITADO POR OSCAR P.

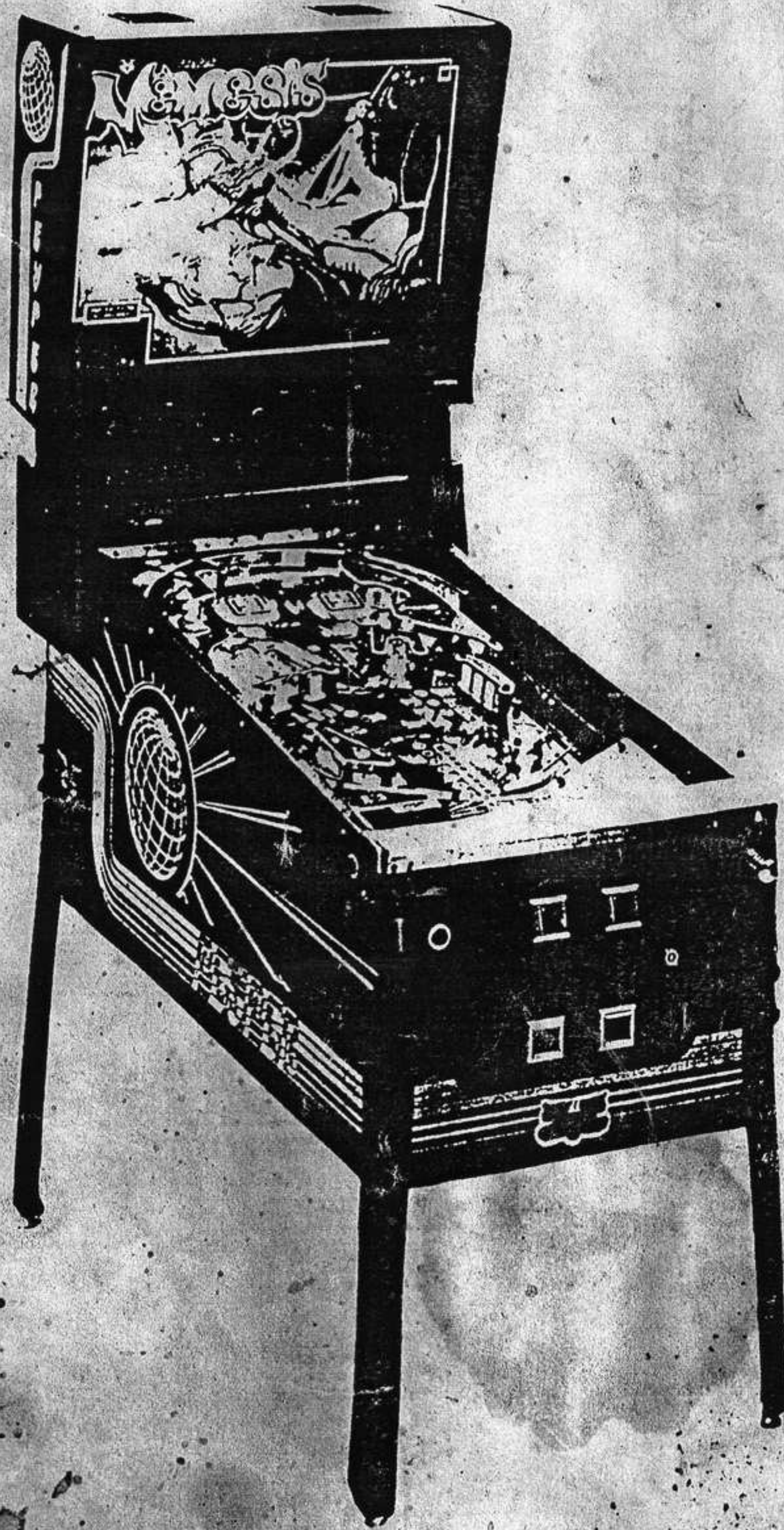

PIN-BALL

## PEYPER

MOD. "NEMESIS"

JULIAN CAMARILLO 53 bis

TLF. 754 27 07

MADRID 28037 - SPAIN



# INTRODUCCION

Este manual contiene la información técnica necesaria para el mantenimiento a través de ESQUEMAS DE COMPONENTES Y ESQUEMAS ELECTRONICOS.

## • • • INDICE • • •

ESQUEMA GENERAL "NEMESIS" .....	2
ASIGNACIONES DEL SELECTOR DE CONSTANTES .....	3
UNIDADES FUNCIONALES Y ESQUEMAS ELECTRONICOS	
UNIDAD CENTRAL DE PROCESO .....	4,5
UNIDAD DE SELECCION DE CONSTANTES .....	6,7
UNIDAD DE JUEGO .....	8,9
UNIDAD DE DISPLAY .....	10,11
FUENTE DE ALIMENTACION .....	14,15
UBICACION DE ENTRADAS Y SALIDAS	
EN TABLERO DE JUEGO .....	16,17
RESTO DE ASIGNACIONES .....	18
REGULACION DE JUEGO .....	19



# ESQUEMA GENERAL "NEMESIS"

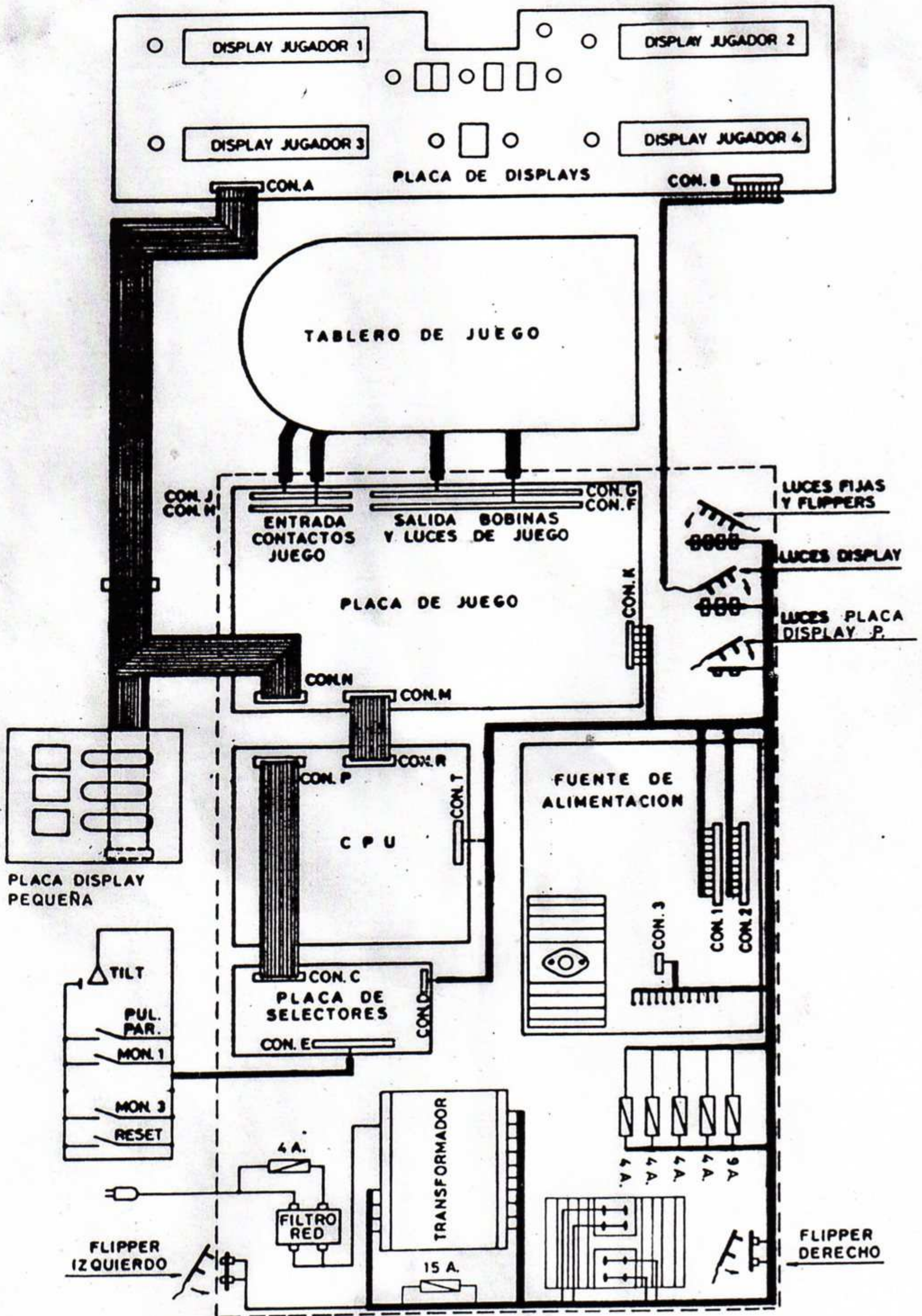



"NEMESIS"

EN LA PLACA DE SELECCION DE CONSTANTES SE ENCUENTRAN UBICADOS LOS DOS CONJUNTOS DE CONMUTADORES, QUE DEPENDIENDO DE LA POSICION EN QUE SEAN DISPUESTOS, PERMITIRAN FIJAR LOS VALORES DE MAQUINA DESEADOS.

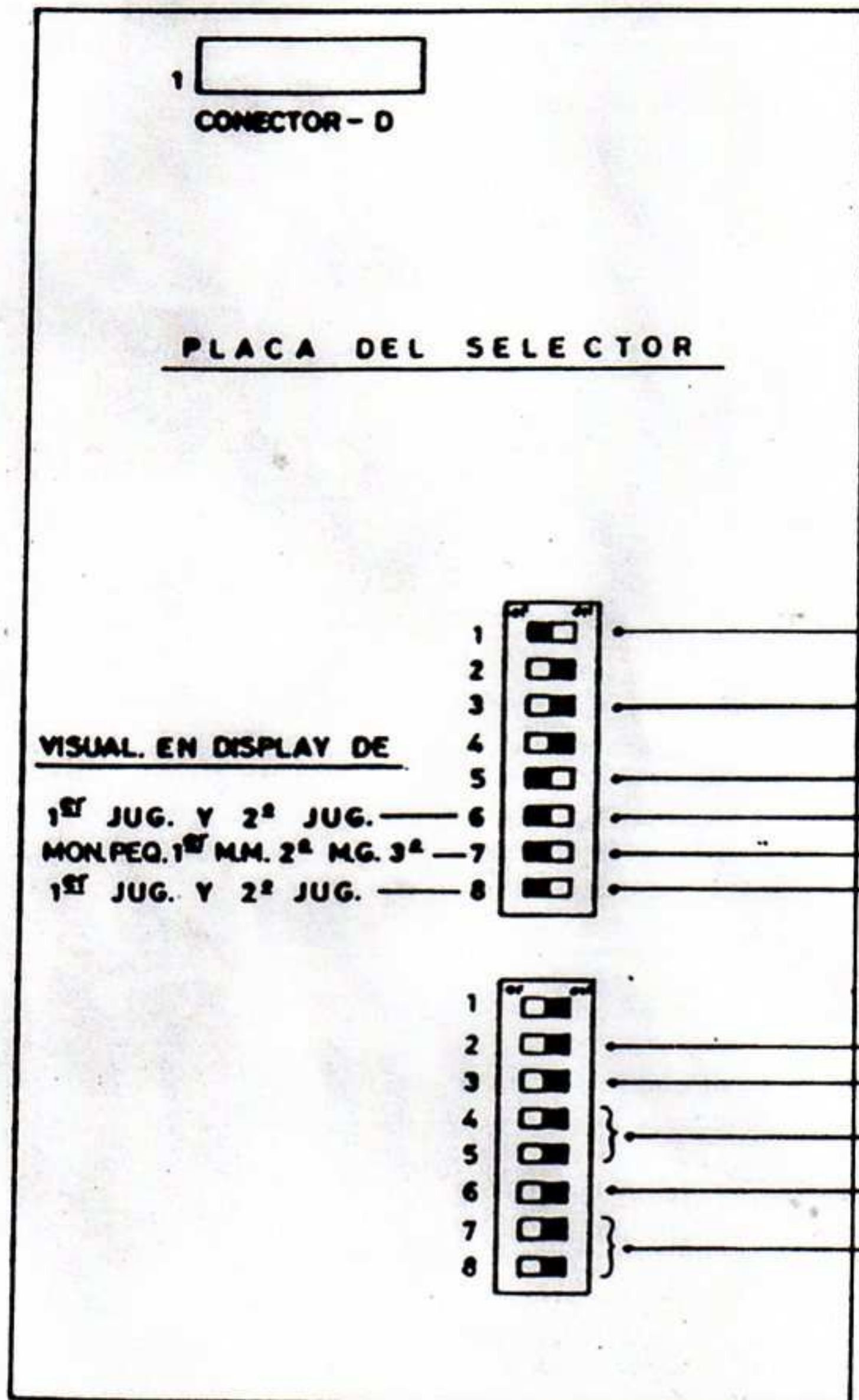

LA POSICION DE LOS CONMUTADORES EN LA FIGURA ES LA SELECCIONADA EN SU MANUFACTURACION.

- { PREMIOS POR PUNTUACION :  
REGULACION AUTOMATICA ( EN OF )  
REGULACION FIJA ( EN ON )
- { RESET RAM ( PROCEDIMIENTO : CONMUT. EN OF +  
CONT. SALIDA BOLAS CERRADO + APAGAR +  
ENCENDER + CONMUTADOR EN ON )  
EN ON ACTIVA CONMUTADORES 6,7 y 8
- VISUAL PART. GRATIS Y BOLAS EXTRAS ( ACT. EN ON )
- VISUAL. MONEDEROS ( ACT. EN ON )
- VISUAL. HORAS FUN. PART. TOTALES ( ACT. EN ON )
- DOBLA TANTEO → OF  
PARTIDA → ON
- LOTERIA:
- MUSICA DE RECLAMO ( SI EN ON )
- PARTIDAS / MONEDA ( VER TABLA 1 )
- BOLAS / PARTIDA ( 5 EN OF, 3 EN ON )
- PUNTOS / PREMIOS ( VER TABLA 2 )

TABLA - 1

PARTIDAS MONEDA	PEQUENAS	GRANDES
ON OF	1	6
ON ON	1	5
OF OF	1	3
OF ON	2	8

TABLA - 2

PREMIOS POR PUNTOS	1º POR PUNTOS	2º POR PUNTOS	RECORD
OF OF	1.100.000	1.500.000	1.700.000
OF ON	1.000.000	1.400.000	1.600.000
ON OF	900.000	1.300.000	1.500.000
ON ON	800.000	1.200.000	1.400.000



"NEMESIS"

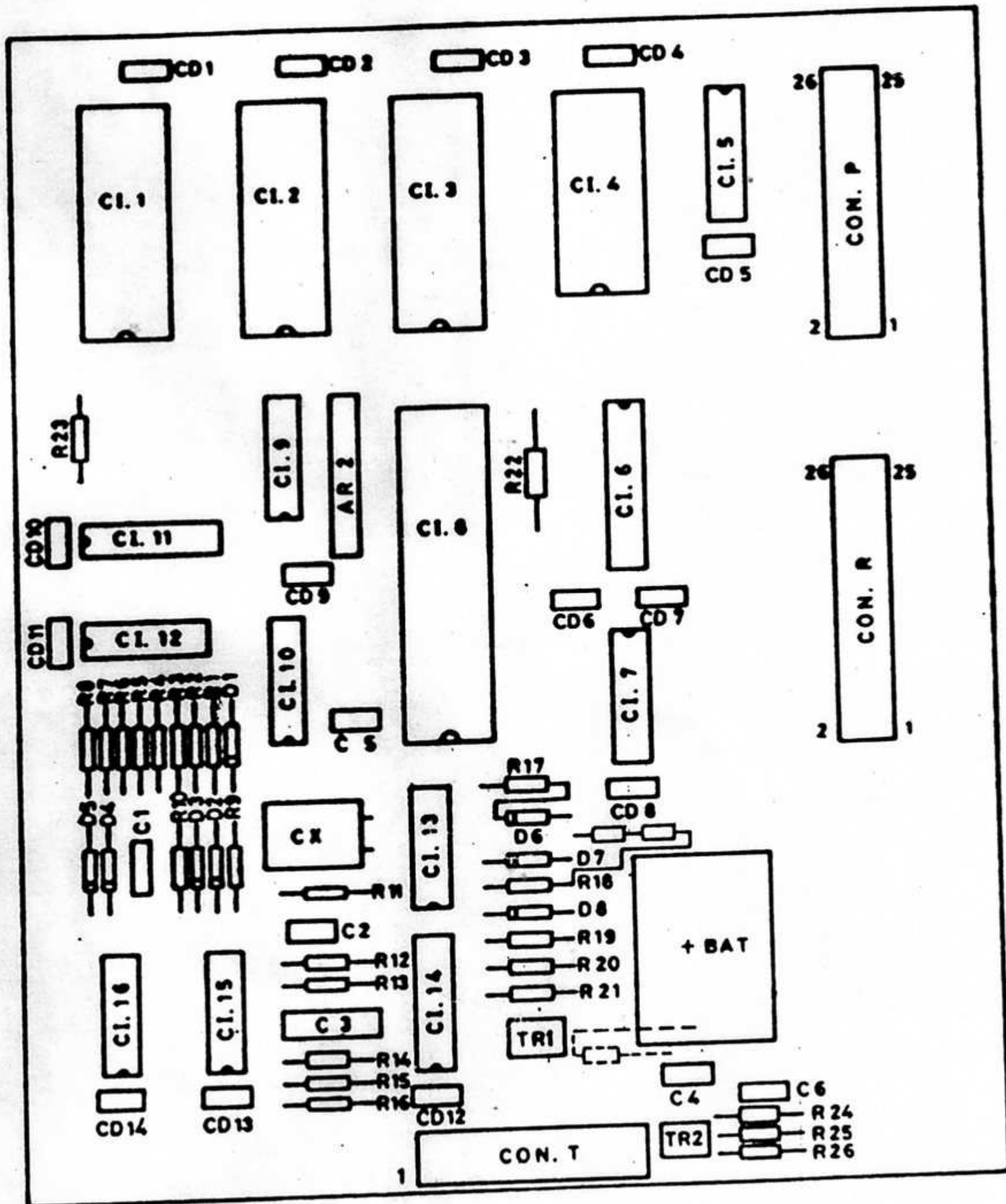

DISPOSICION DE COMPONENTES



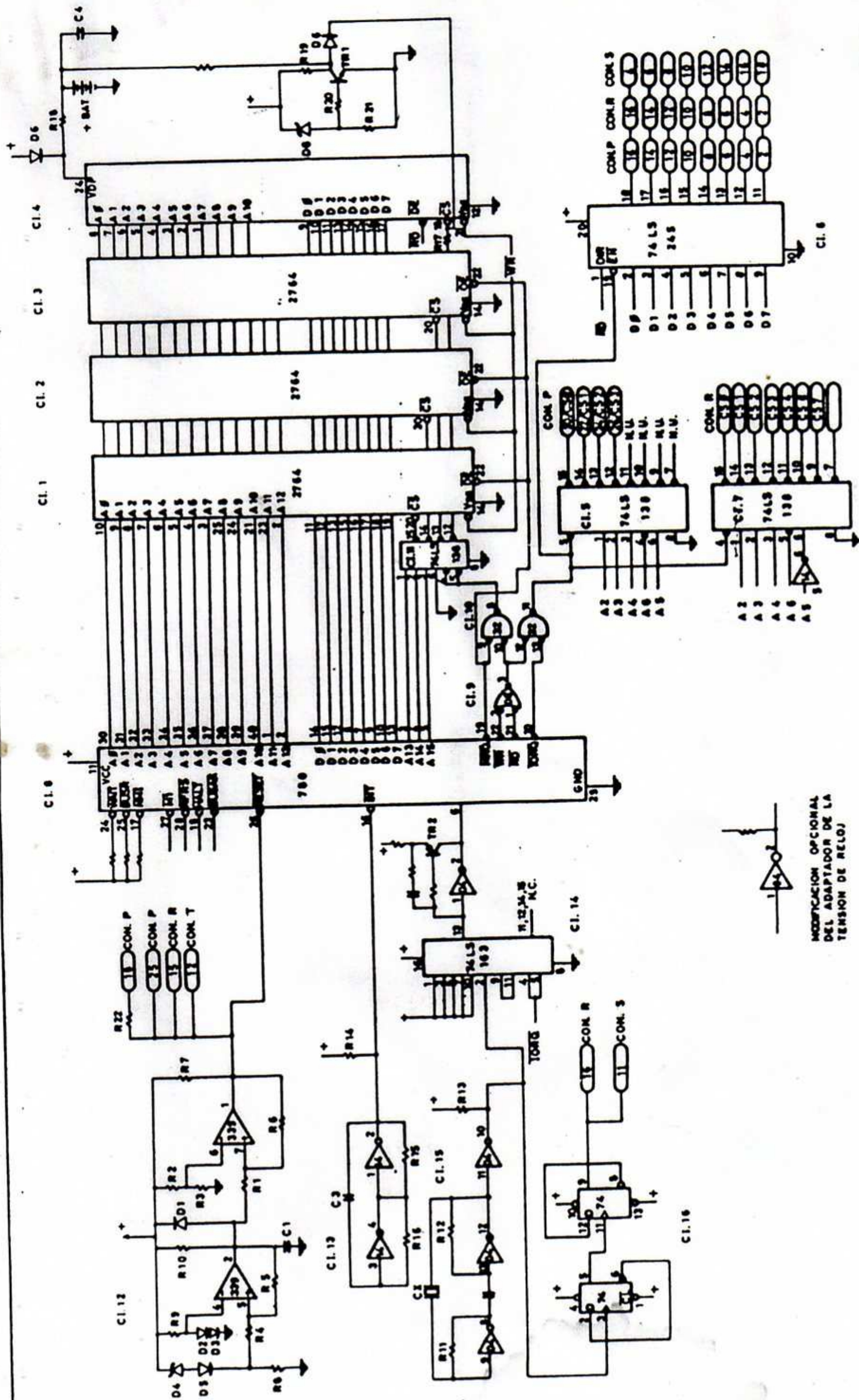

DISEÑADO <i>Felipe B.F.R.</i>	PEYPER S.A.	FECHA
ACABADO	MODIFICACION	
DIBUJADO <i>26-5-86</i>	DENOMINACION PLACA DE CPU "NEMESIS"	Nº DE PLANO
ESCALA		

MODIFICACION OPCIONAL  
DEL ADAPTADOR DE LA  
TENSION DE RELOJ



"NEMESIS"

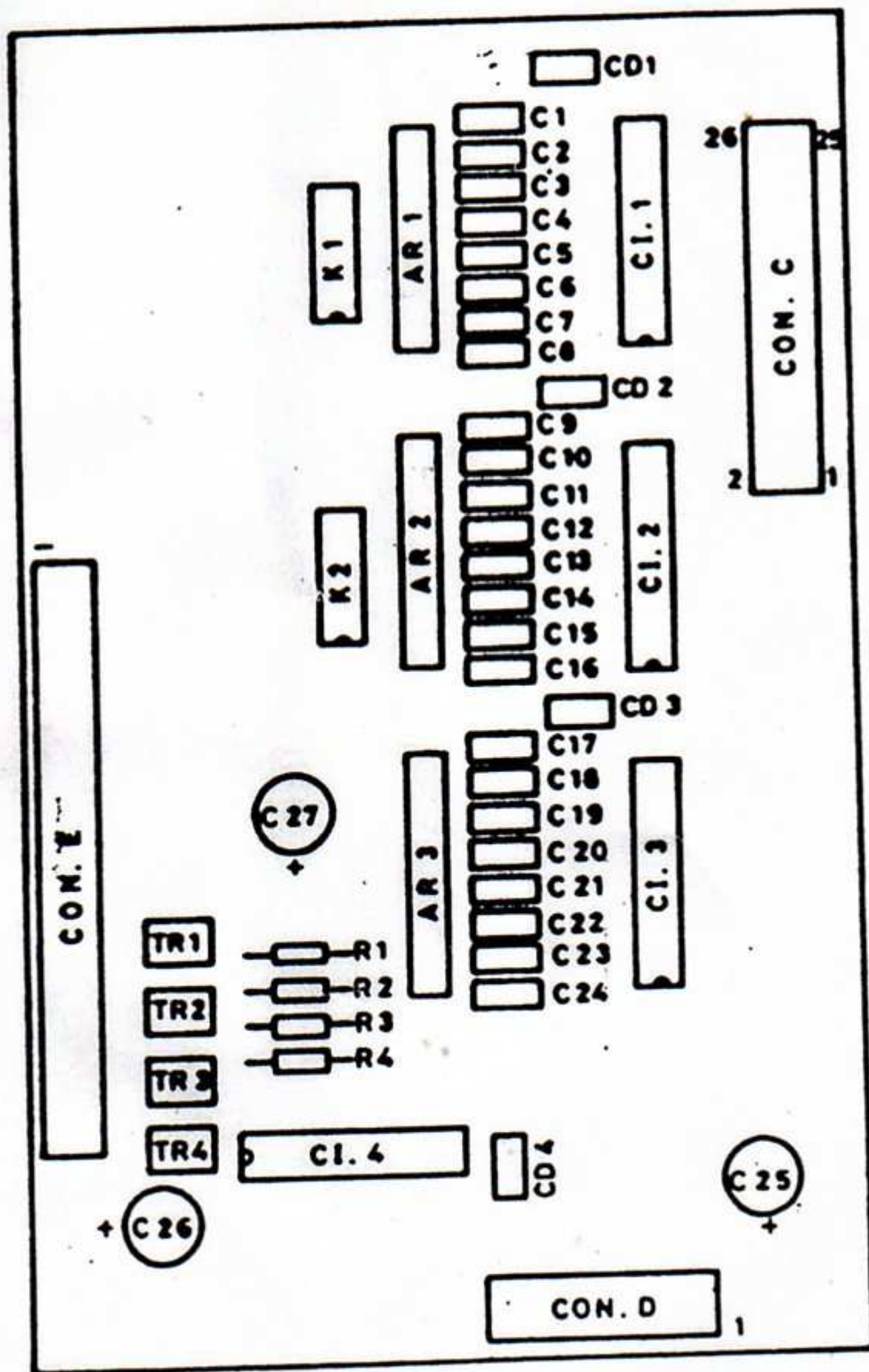

DISPOSICION DE COMPONENTES



(ON) SI - BOLA EXTRA - NO  
 (ON) SI - PREMIO LOTERIA - NO  
 SI - RECLAMO - NO  
 PARTIDAS / MONEDA }  
 3 - BOLAS PARTIDA - 5  
 PREMIOS / PUNTOS }

(ON) SI - VISUALIZAC. H. FUNCION. - NO  
 (ON) SI - VISUALIZAC. MONEDEROS - NO  
 (ON) SI - VISUALIZAC. PARTIDAS - NO

CON. E

1 RESET OUT  
 2 TILT  
 3 INICIO PARTIDA  
 4 MONEDA PEQUERA  
 5 MONEDA GRANDE

7  
 8  
 9 TAPON  
 10  
 11  
 12  
 13  
 14 ITOT. PEQ. TR2  
 15 ITOT. GRAN.  
 16

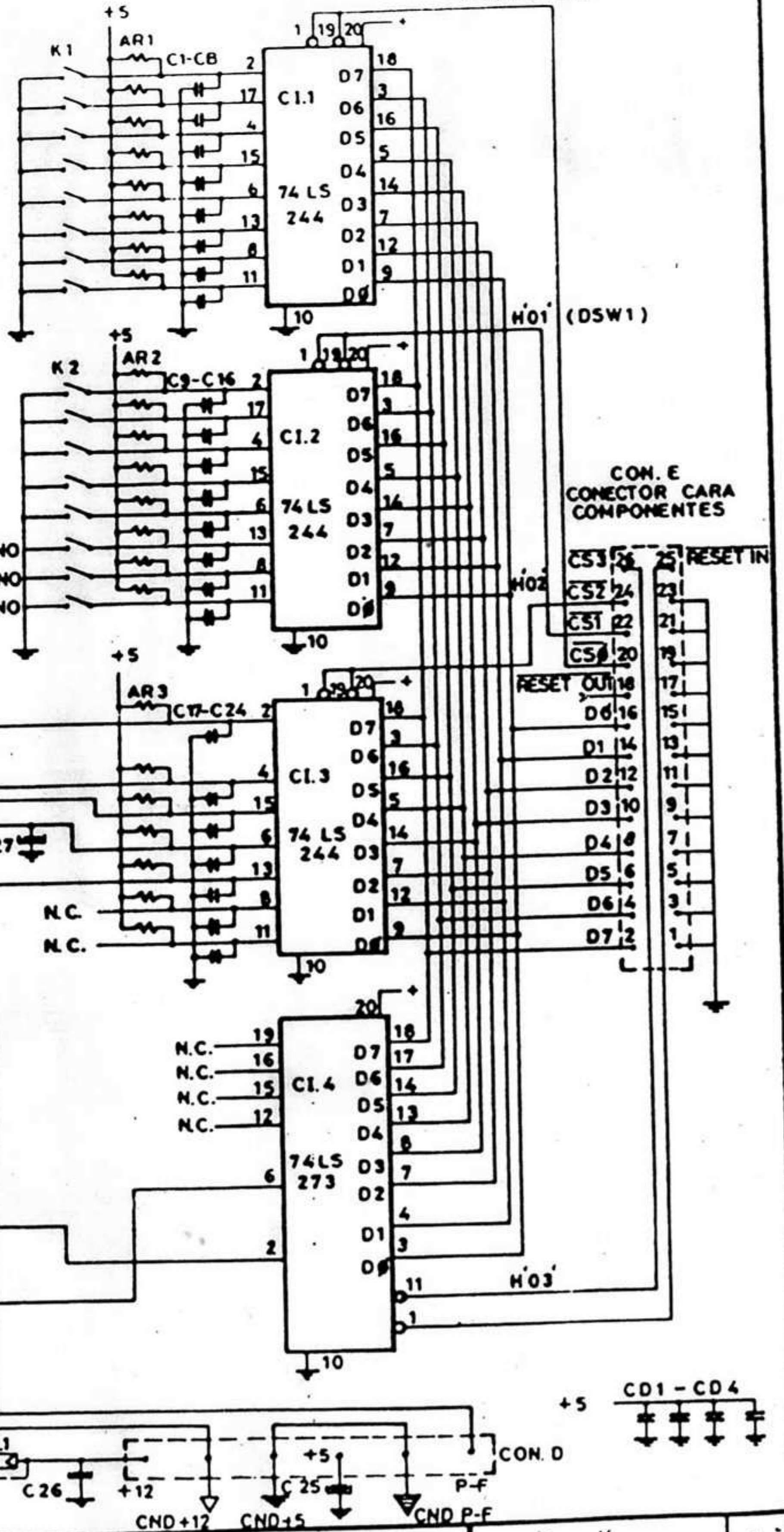

DISEÑADO *[Signature]*

ACABADO

DIBUJADO  
 26.5.86 *[Signature]*

ESCALA

PEYPER S.A.

DENOMINACION  
 PLACA SELECTORA DE CTES.  
 MONEDEROS, FALTAS Y TOTALIZADORES DE MONEDAS

MODIFICACION FECHA

Nº DE PLANO



UNIDAD DE JUEGO

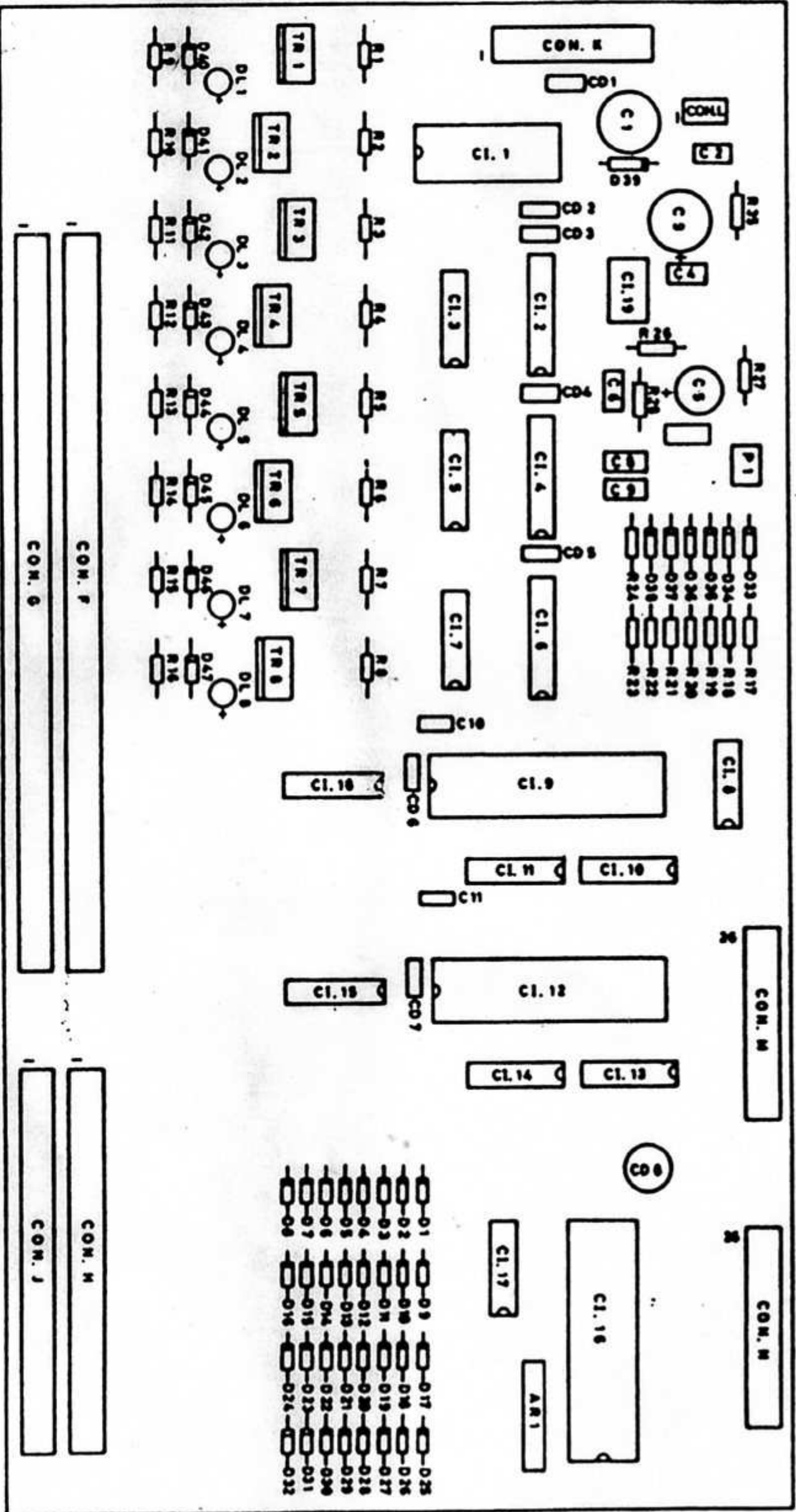

DISPOSICION DE COMPONENTES

TOL. GEN. ±0.2

- 8 -

MATERIAL	<b>PEYPER S.A.</b>	DENOMINACION U. DE JUEGO "NEMESIS"	Nº DE PLANO
ACABADO			
DIBUJADO			
ESCALA			
		MODIFICACION	FECHA



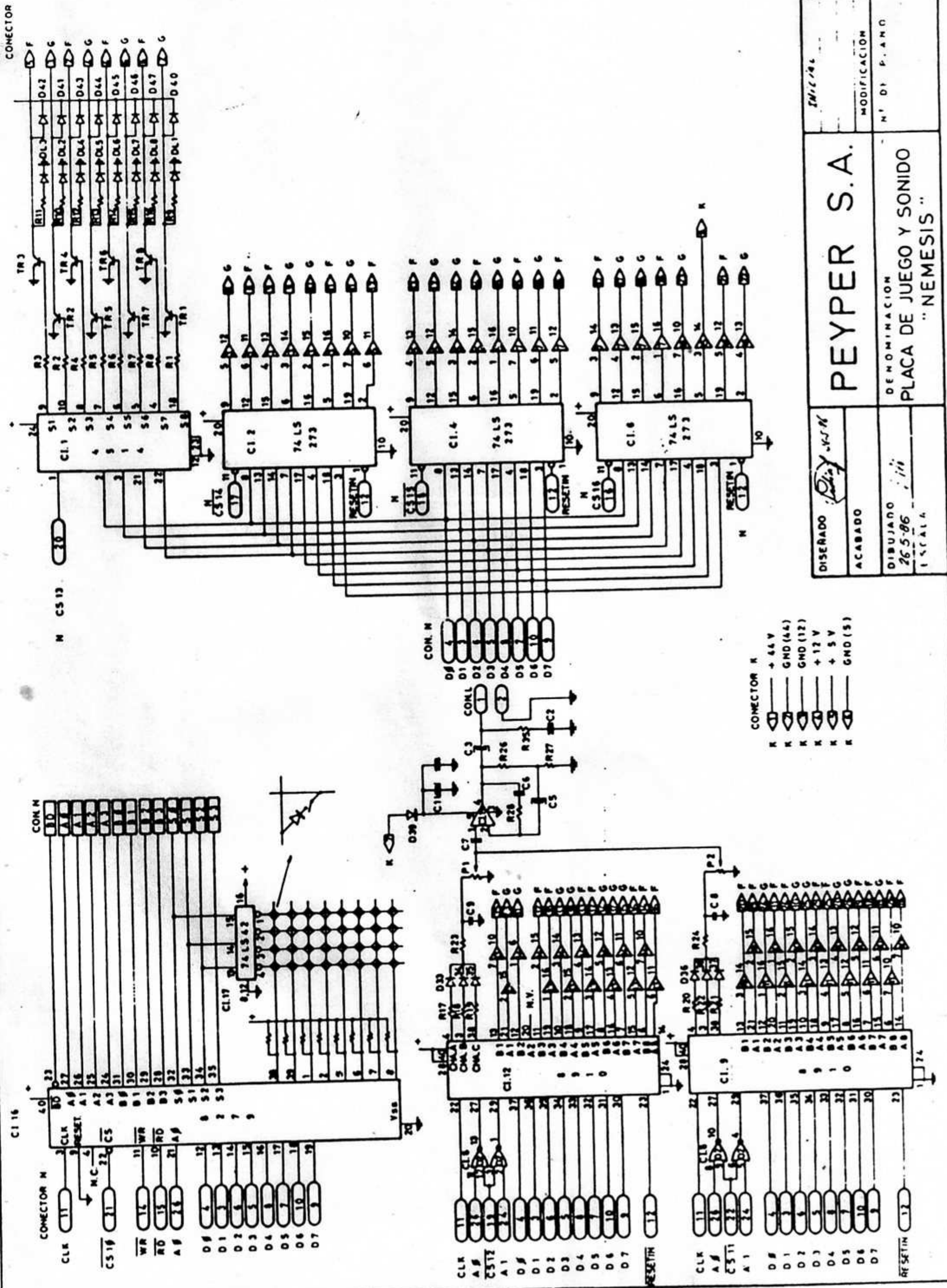

INICIAL	FECHA
<b>PEYPER S.A.</b>	
DISEÑO: <i>Delgado</i>	DENOMINACION: PLACA DE JUEGO Y SONIDO "NEMESIS"
ACABADO	Nº DE P.A.M.D.
DIBUJADO: <i>iii</i>	26-5-86
	ESCALA

- CONECTOR K
- K — + 4.4 V
  - K — GND (4.4)
  - K — GND (12)
  - K — + 12 V
  - K — + 5 V
  - K — GND (5)

- CON. M
- D0
  - D1
  - D2
  - D3
  - D4
  - D5
  - D6
  - D7

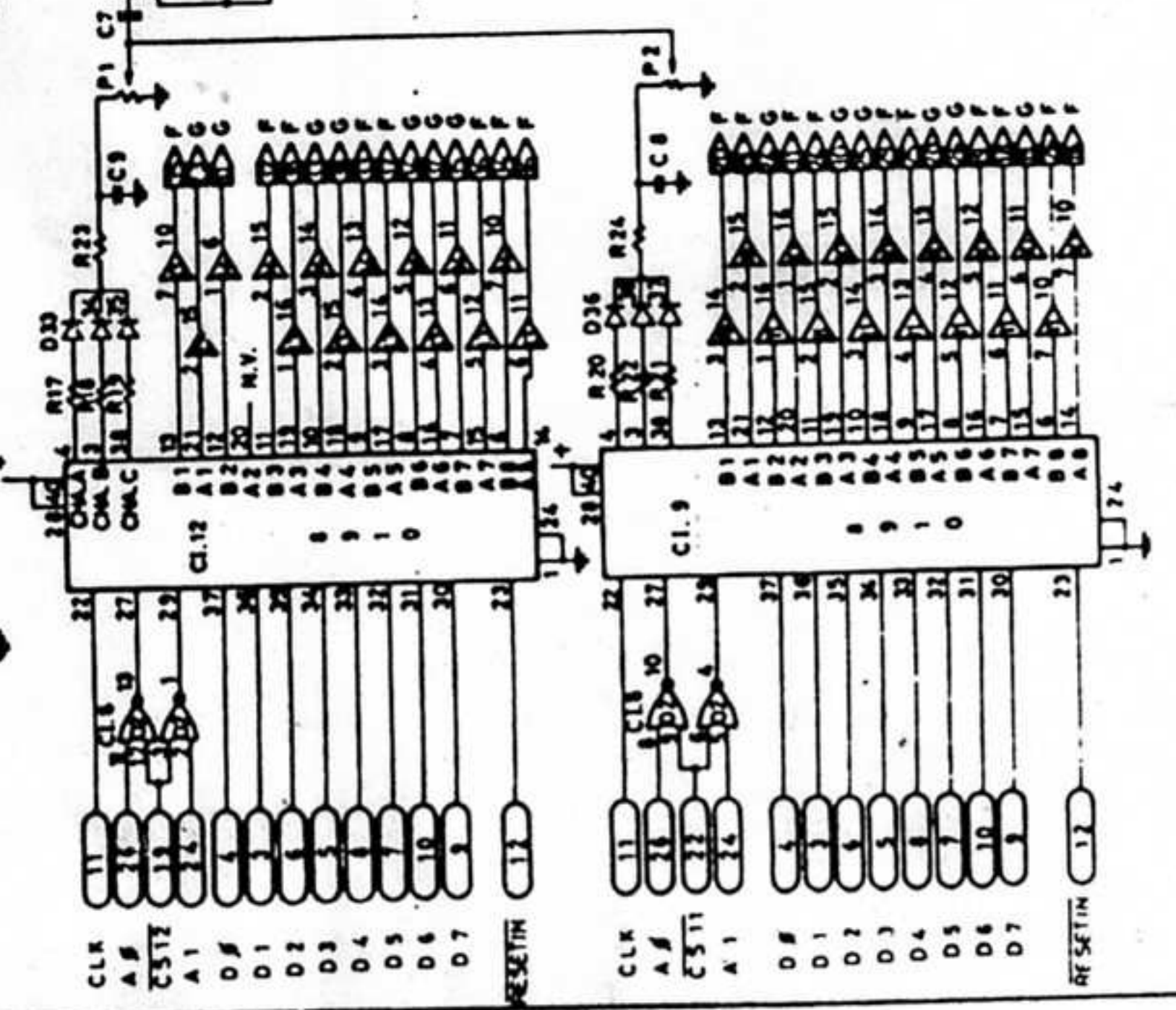
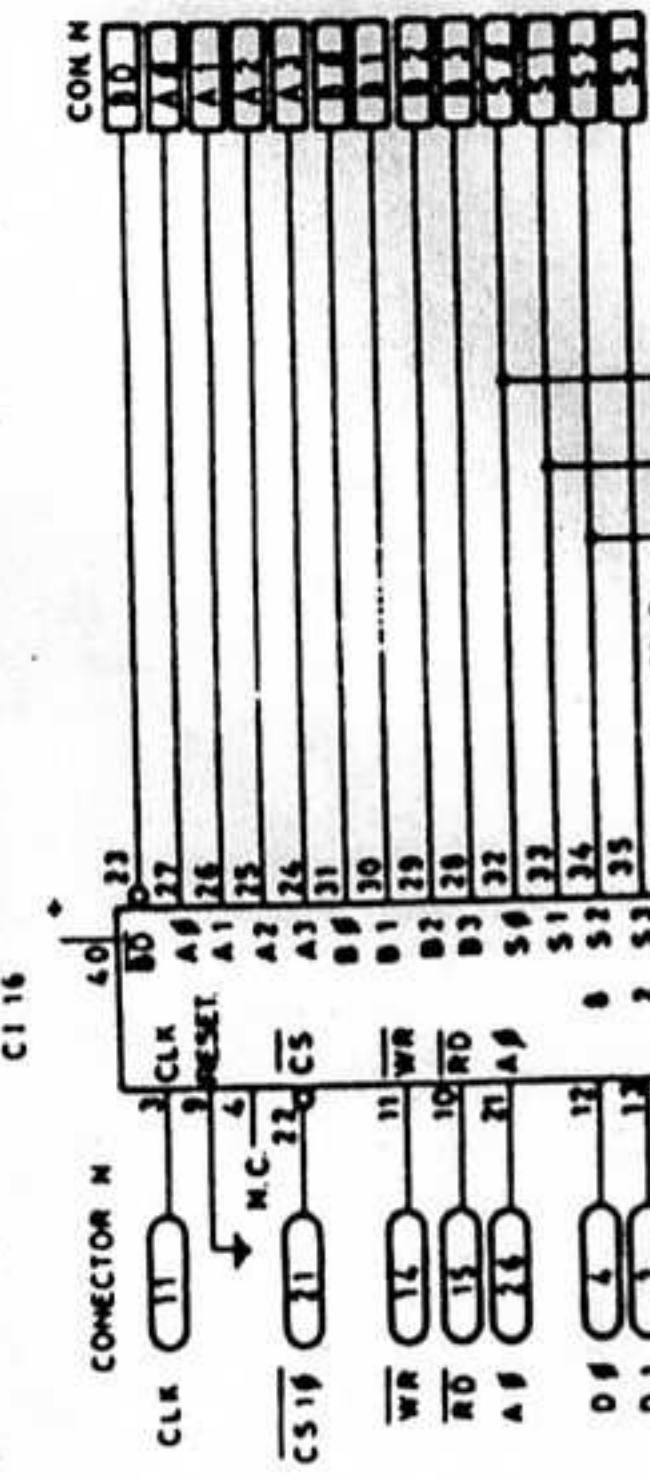



UNIDAD DE DISPLAY  
NEMESIS

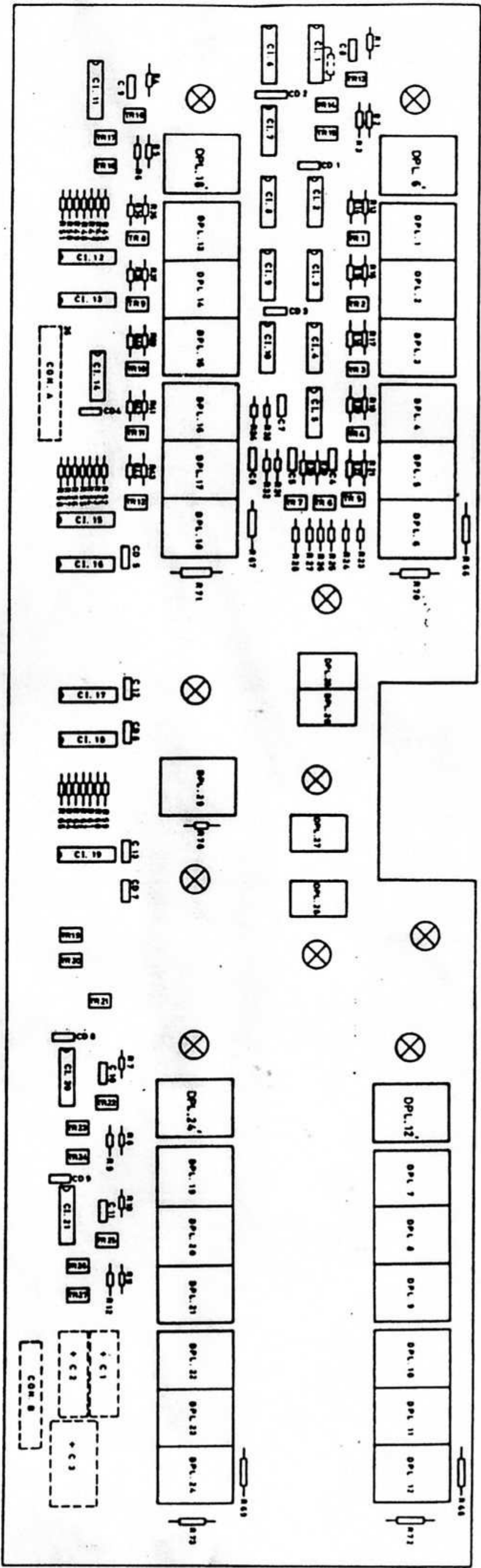

DISPOSICION DE COMPONENTES



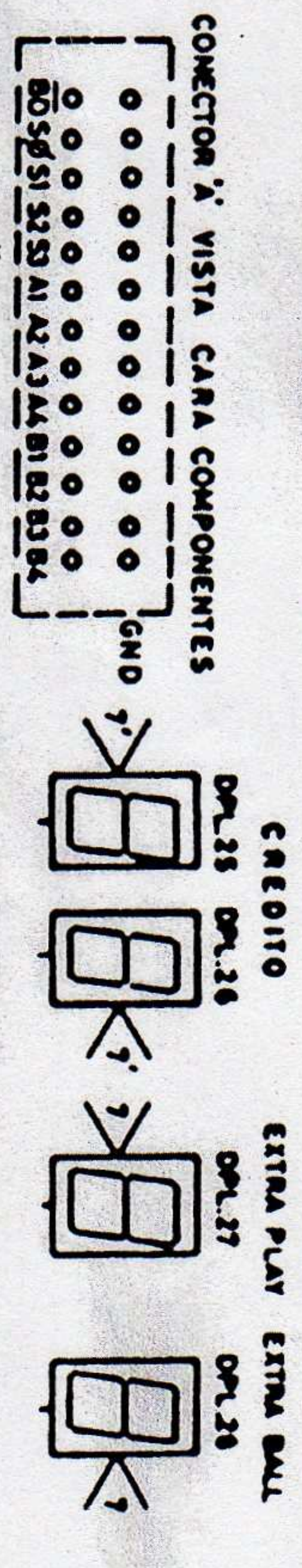
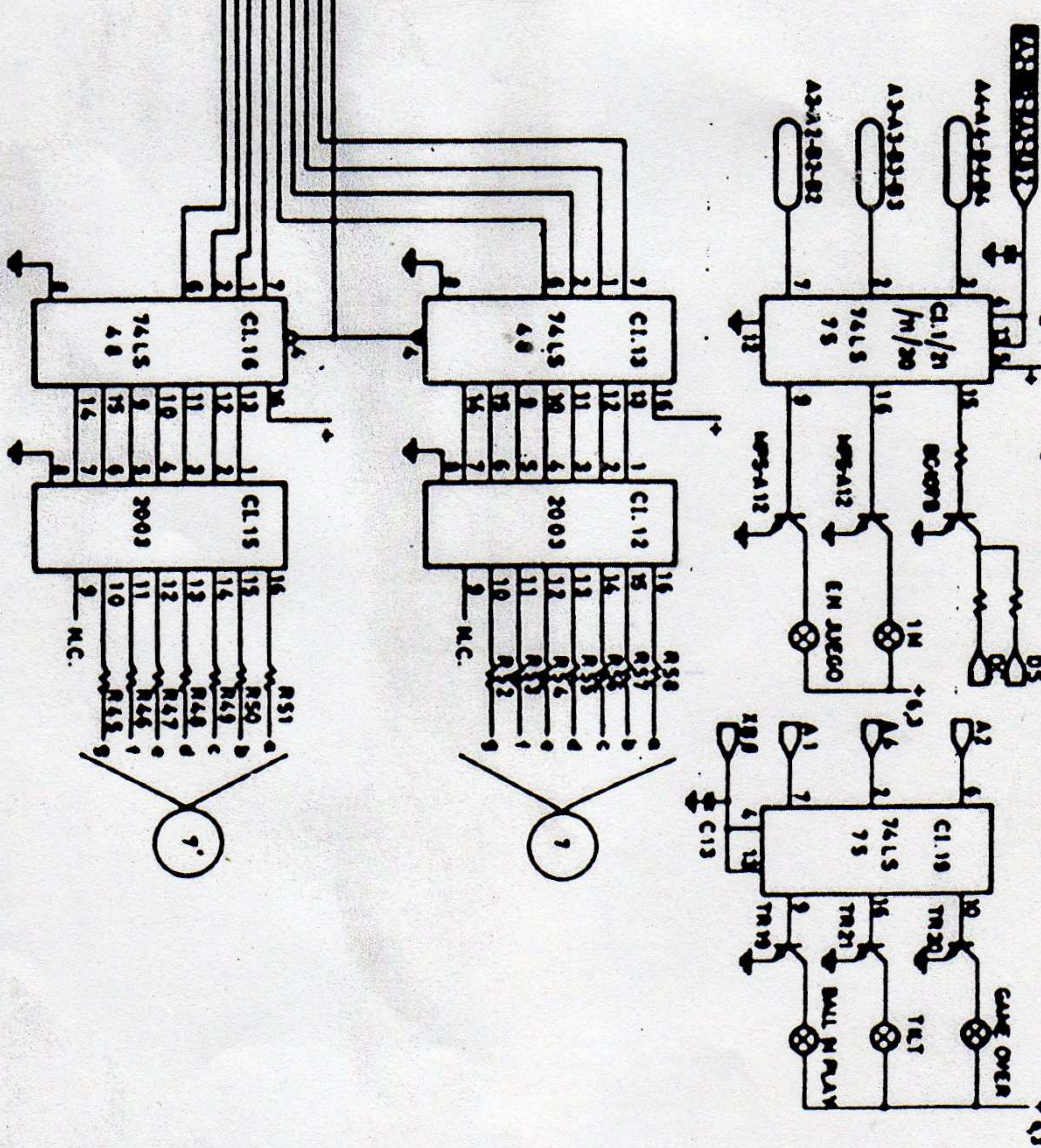
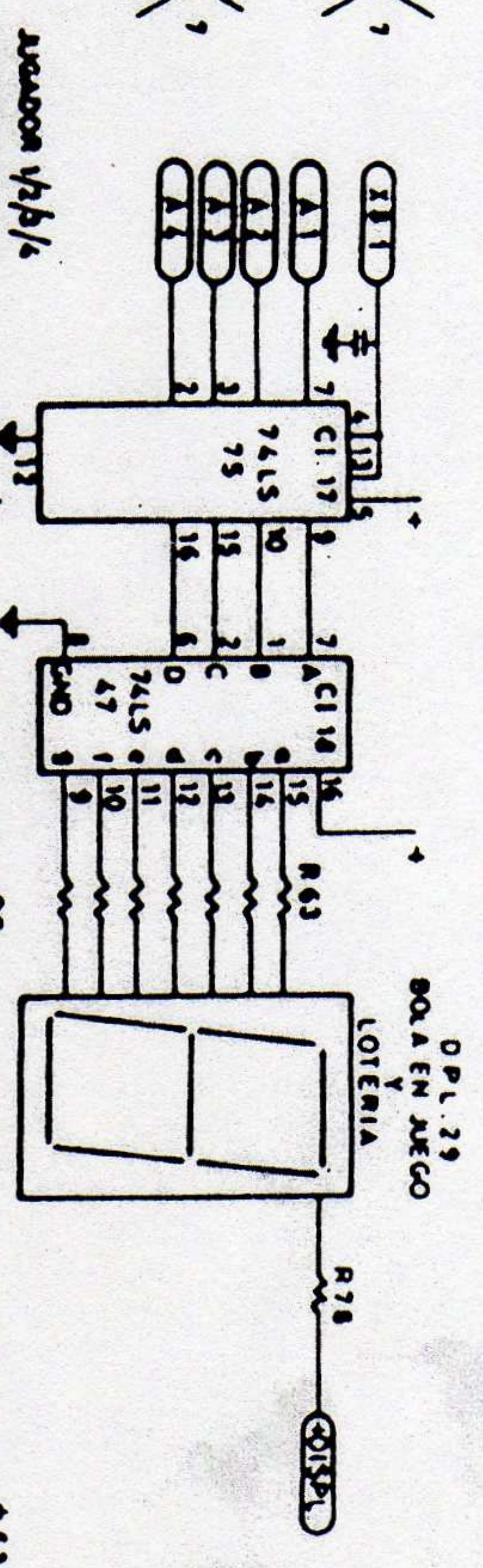
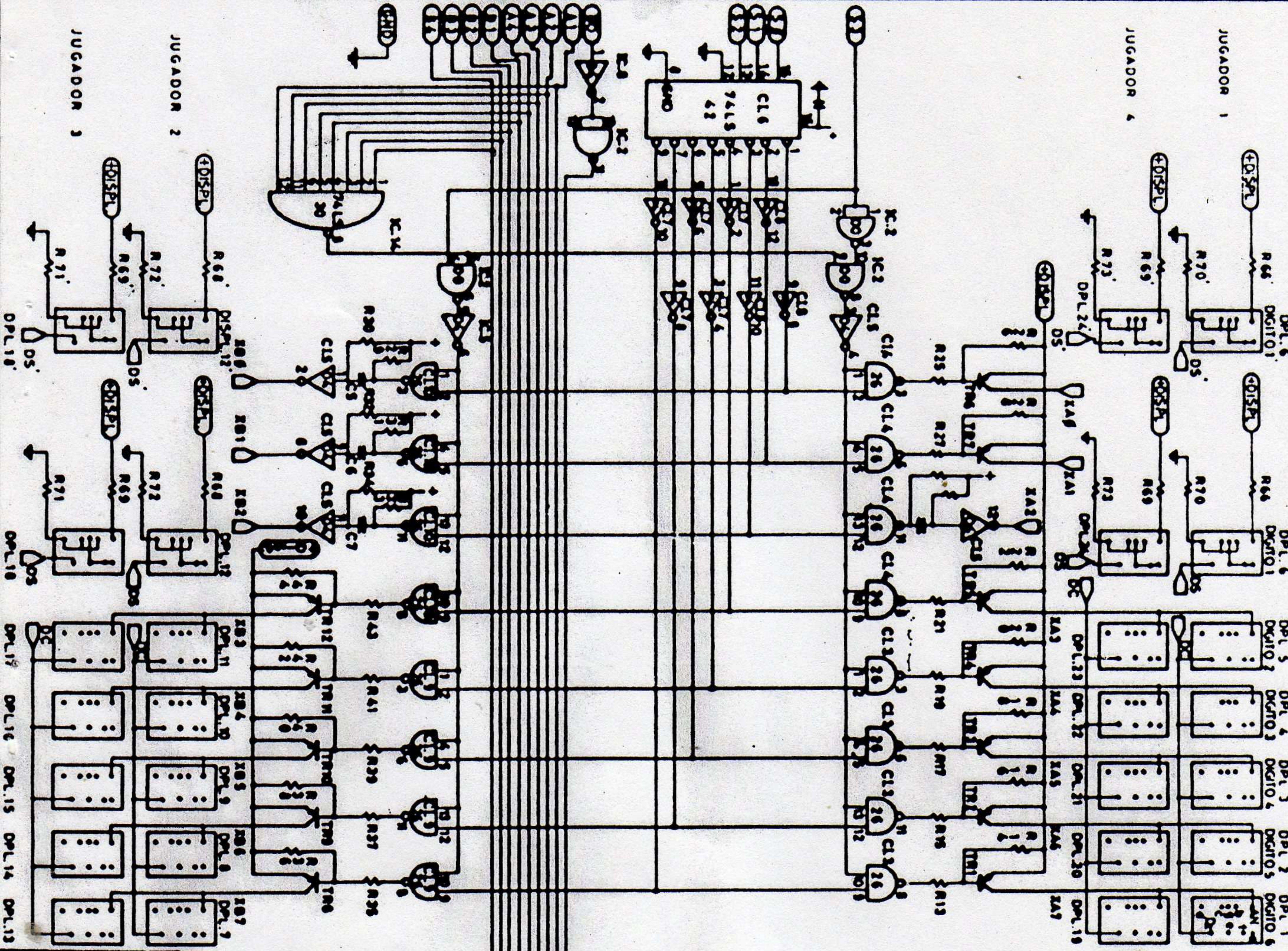

DISEÑADO	26-5-86
ACABADO	
DIBUJADO	26-5-86
ESCALA	
<b>PEPPER S.A.</b>	
DENOMINACION	
PLACA DISPLAYS "NEMESIS"	
MODIFICACION	
Nº DE PLANO	
Edición	4-3-0



# FUENTE DE ALIMENTACION

## "NEMESIS"

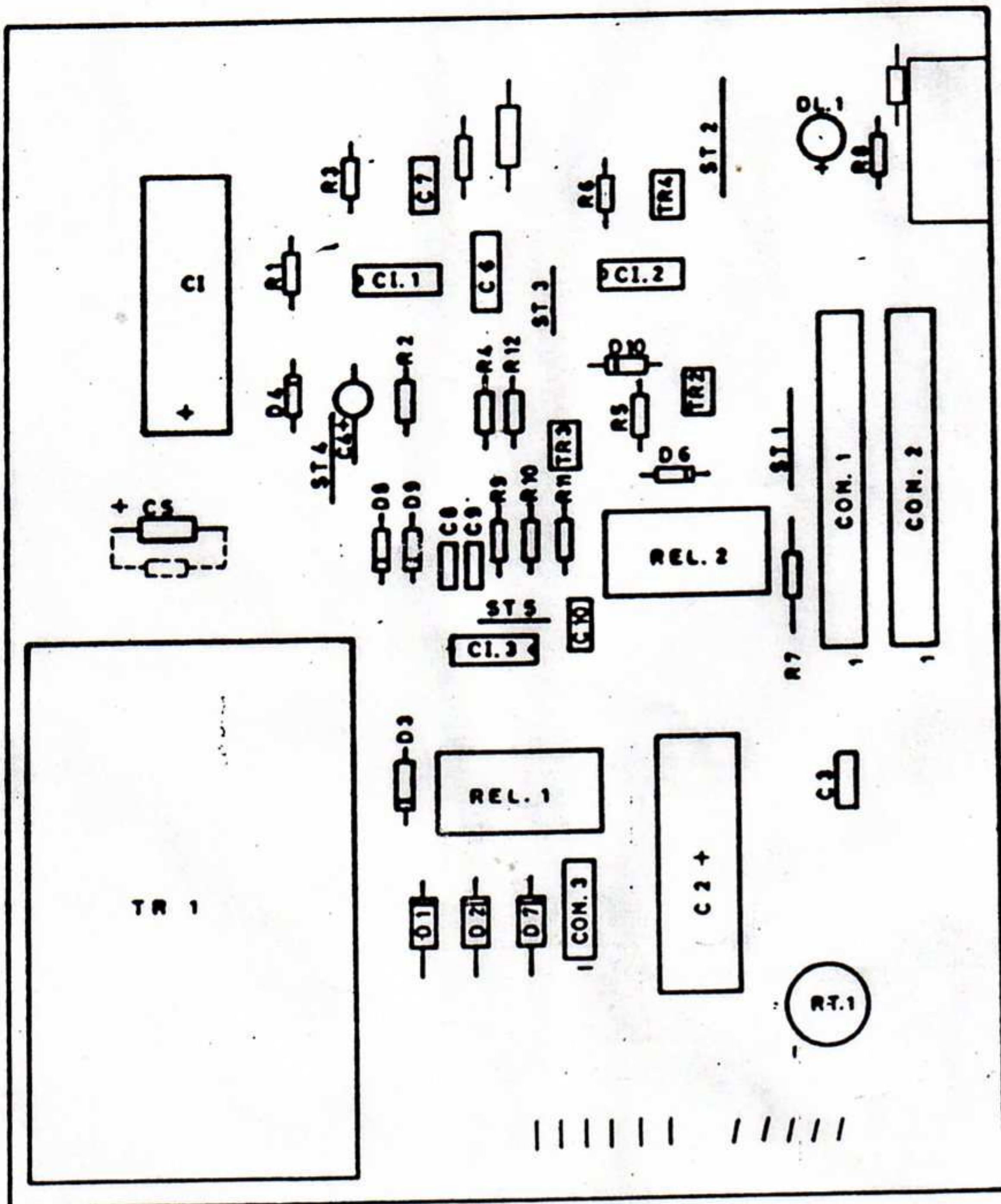

DISPOSICION DE COMPONENTES



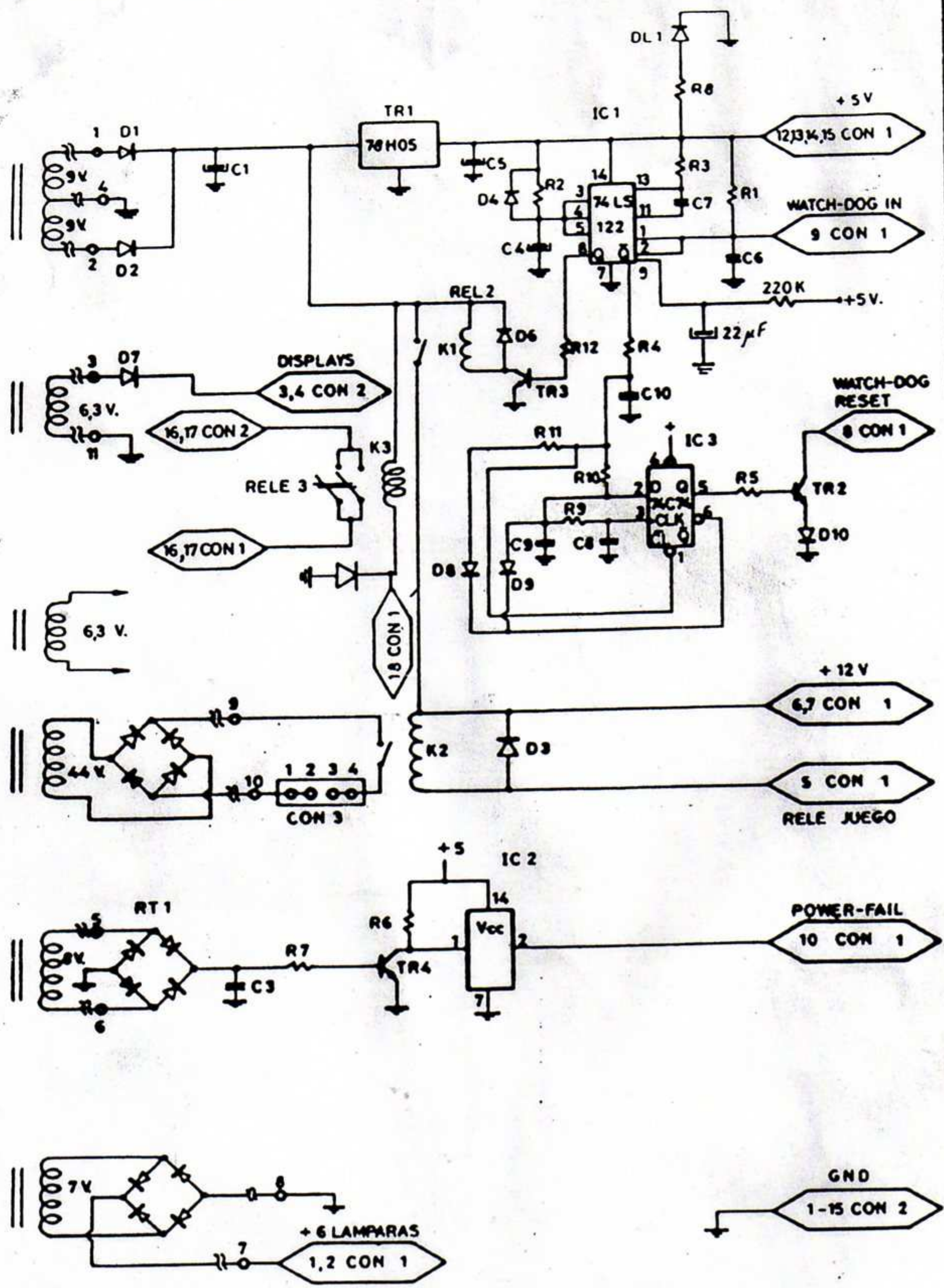

DISEÑO	<i>[Signature]</i> 26-5-86	PEYPER S.A.	INICIA	4 45
ACABADO				
DIBUJADO	26-5-86 <i>[Signature]</i>	DENOMINACION	MODIFICACION	FECHA
ESCALA		FUENTE ALIMENTACION	Nº DE PLANO	
		FLIPPER "NEMESIS"		



### UBICACION DE ENTRADAS EN TABLERO DE JUEGO

EN EL TABLERO SE INDICA LA POSICION FISICA Y EL CODIGO DEL CONTACTO Y EN EL DETALLE DEL CONECTOR ( FIGURA DERECHA ) EL PIN FISICO AL QUE CORRESPONDE

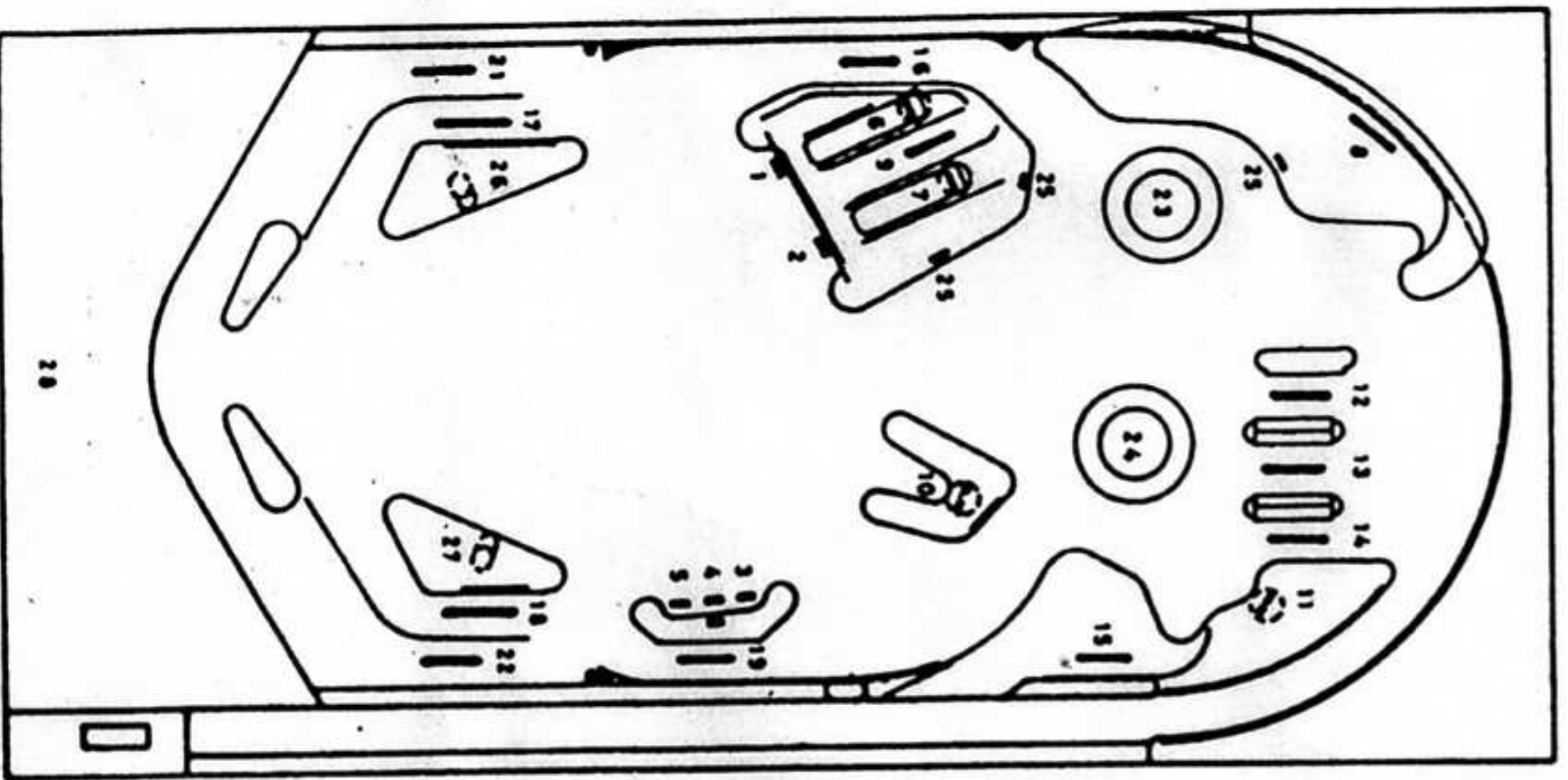

1	GRIS - NEGRO	10
2	GRIS - NARANJA	20
3	ROSA - NARANJA	22
PIN 5		
4	AZUL	1-2-3-4-5-6-7-9
5	ROSA - AZUL	2
6	BLANCO - VERDE	4
7	GRIS - VERDE	6
8	AMARILLO - ROSA	9
9	GRIS	12-13-14-15-16-17-18-19
10	ROSA - GRIS	12
11	BLANCO - ROSA	13
12	BLANCO - VIOLETA	14
13	NARANJA - ROJO	15
14	ROJO	16
15	AMARILLO - GRIS	17
16	GRIS - MARRON	18
17	ROSA - VIOLETA	19
18		20
19		21
20		22

CONECTOR - H -

1	AMARILLO	8-10-11-20-21-22-25
2	BLANCO - AZUL	8
3	NARANJA - VIOLETA	11
4	ROSA - MARRON	21
5	NARANJA - VERDE	25
6		
7	AMARILLO - ROJO	1
8	BLANCO - MARRON	3
9	ROSA - VERDE	5
10	BLANCO - NEGRO	7
PIN 11		
11	ROSA - ROJO	14
12	AMARILLO - VERDE	12
13	AMARILLO - NEGRO	16
14	BLANCO - AMARILLO	18
15		19
16		20
17	NARANJA - AZUL	28
18	ROSA - NEGRO	26
19		
20		

CONECTOR - J -

TOL. GEN. ±0.2

MATERIAL		<b>PEYPER S.A.</b>	
ACABADO			
DIBUJADO	<i>ppp</i>	DEMONINACION	Mº DE PLANO
ESCALA		ENTRADA TABLERO DE JUEGO MEMESIS	
			FECHA



# UBICACION DE SALIDAS EN TABLERO DE JUEGO

EN EL TABLERO SE INDICA LA POSICION FISICA Y EL CODIGO DE LA SALIDA Y EN EL DETALLE DEL CONECTOR ( FIGURA DERECHA ) EL PIN FISICO AL QUE CORRESPONDE

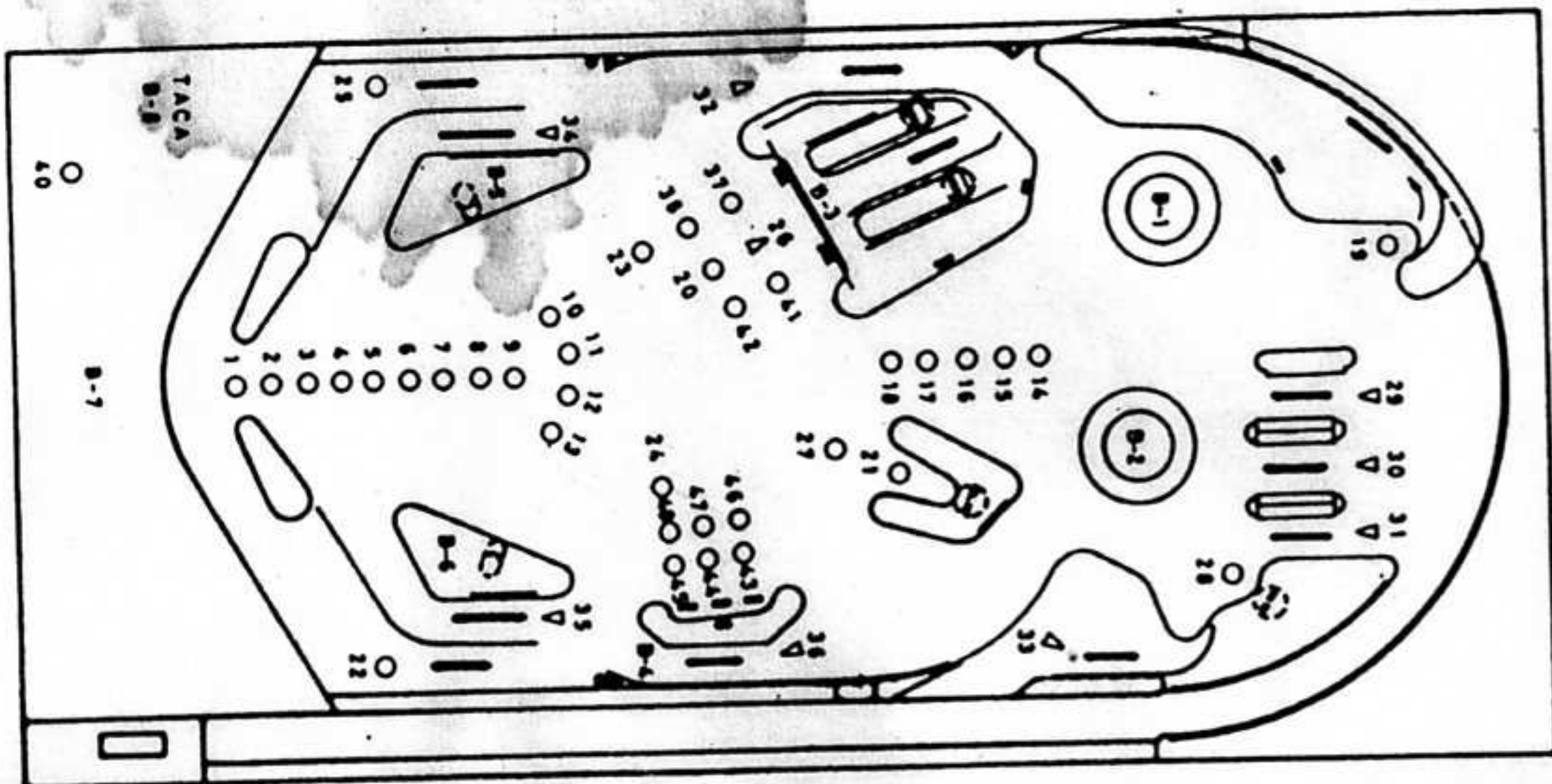

1	VERDE	B-8
2	AMARILLO	B-1
3	BLANCO	B-5
4	VIOLETA	B-2
5	VERDE	B-8
6	MARRON CLARO	40
7	BLANCO-ROSA	26
8	ROSA-ROJO	21
9	BLANCO-AZUL	23
10	AMARILLO-VERDE	24
11	BLANCO-NARANJA	48
12	BLANCO-AMARILLO	28
13	ROSA-NEGRO	19
14	GRIS-ROJO	45
15	AMARILLO-ROJO	31
16	NARANJA-VERDE	1
17		
18		
19		
20		

1	NEGRO	B-1, B-2, B-3, B-4, B-5, B-6, B-7
2	GRIS	B-7
3	NARANJA	B-4
4	VERDE	B-6
5	ROSA	B-3
6	NEGRO	20
7	GRIS-MARRON	27
8	GRIS-VERDE	25
9	ROSA-NARANJA	22
10	ROSA-VIOLETA	37
11	AMARILLO-NARANJA	41
12	NARANJA-ROJO	44
13	BLANCO-VIOLETA	43
14	GRIS-VIOLETA	38
15	MARRON-ROJO	42
16		
17		
18		
19		
20		

21	GRIS-AZUL	46
22	BLANCO-VERDE	3
23	VIOLETA	5
24	AMARILLO-ROSA	8
25	AMARILLO	34
26	ROSA-MARRON	36
27	BLANCO-NEGRO	33
28	MARRON OSCURO	30
29	GRIS-MARRON	16
30	NARANJA-VIOLETA	14
31	AMARILLO-GRIS	18
32	ROSA	12
33	AMARILLO-MARRON	10
34		
35		
36		
37		
38		

21	TRANSPARENTE	48
22	GRIS-ROSA	47
23	BLANCO-ROJO	9
24	ROSA-VERDE	2
25	BLANCO	4
26	AMARILLO-NEGRO	6
27	ROSA-GRIS	7
28	GRIS	35
29	VERDE	32
30	BLANCO-GRIS	29
31	AZUL	17
32	ROSA-AZUL	15
33		
34		
35		
36		
37		
38		

CONECTOR

CONECTOR

TOL. GEN. ±0,3

MATERIAL		<b>PEYPER S.A.</b>	MODIFICACION	FECHA
ACABADO				
DIBUJADO	<i>[Signature]</i>			
ESCALA		DENOMINACION		
		SALIDA TABLERO DE JUEGO "NEMESIS"		
			Nº DE PLANO	



# ASIGNACIONES EN PLACA DE SWICHES

## "NEMESIS"

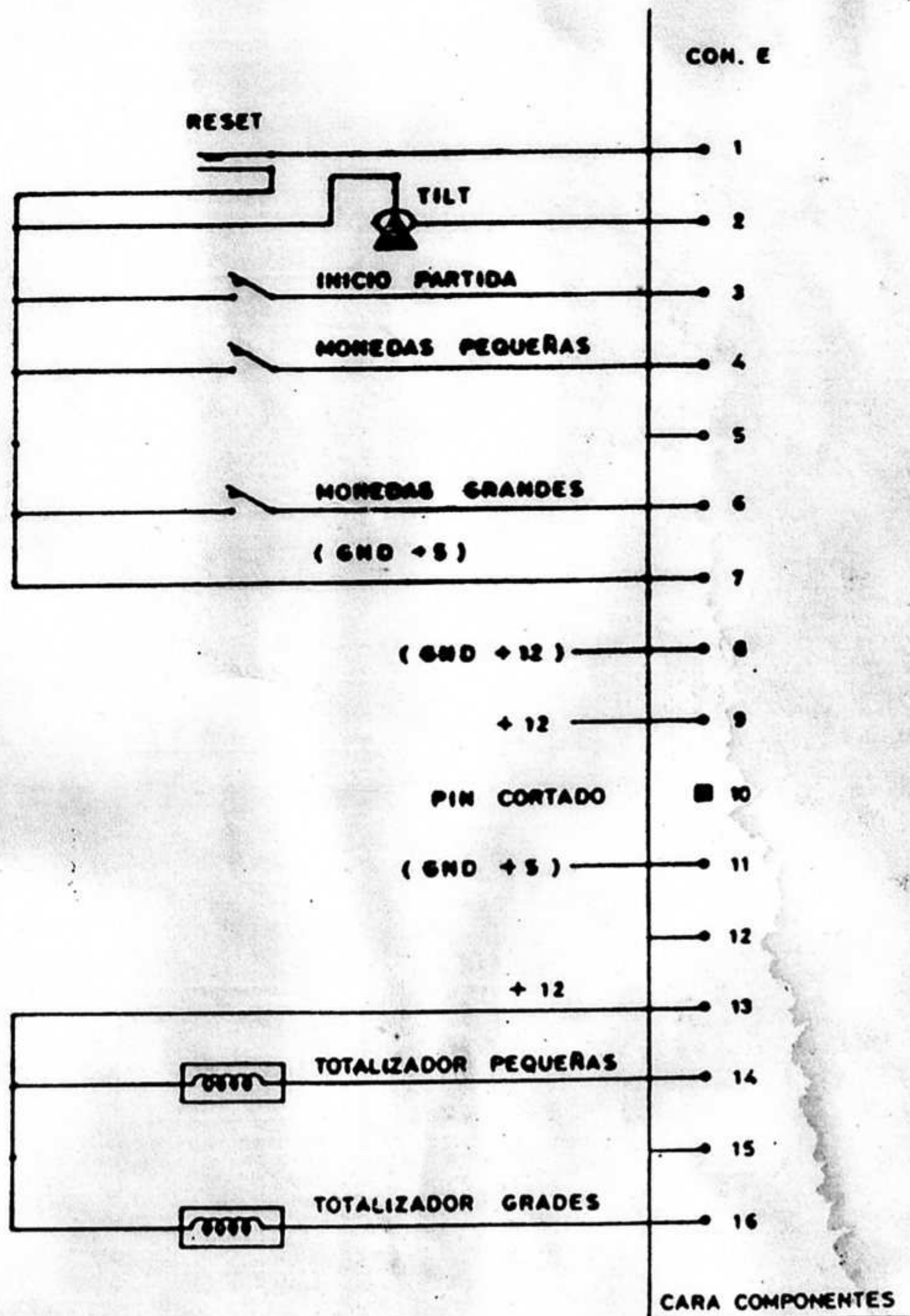



## REGULACION DE JUEGO

### " NEMESIS "

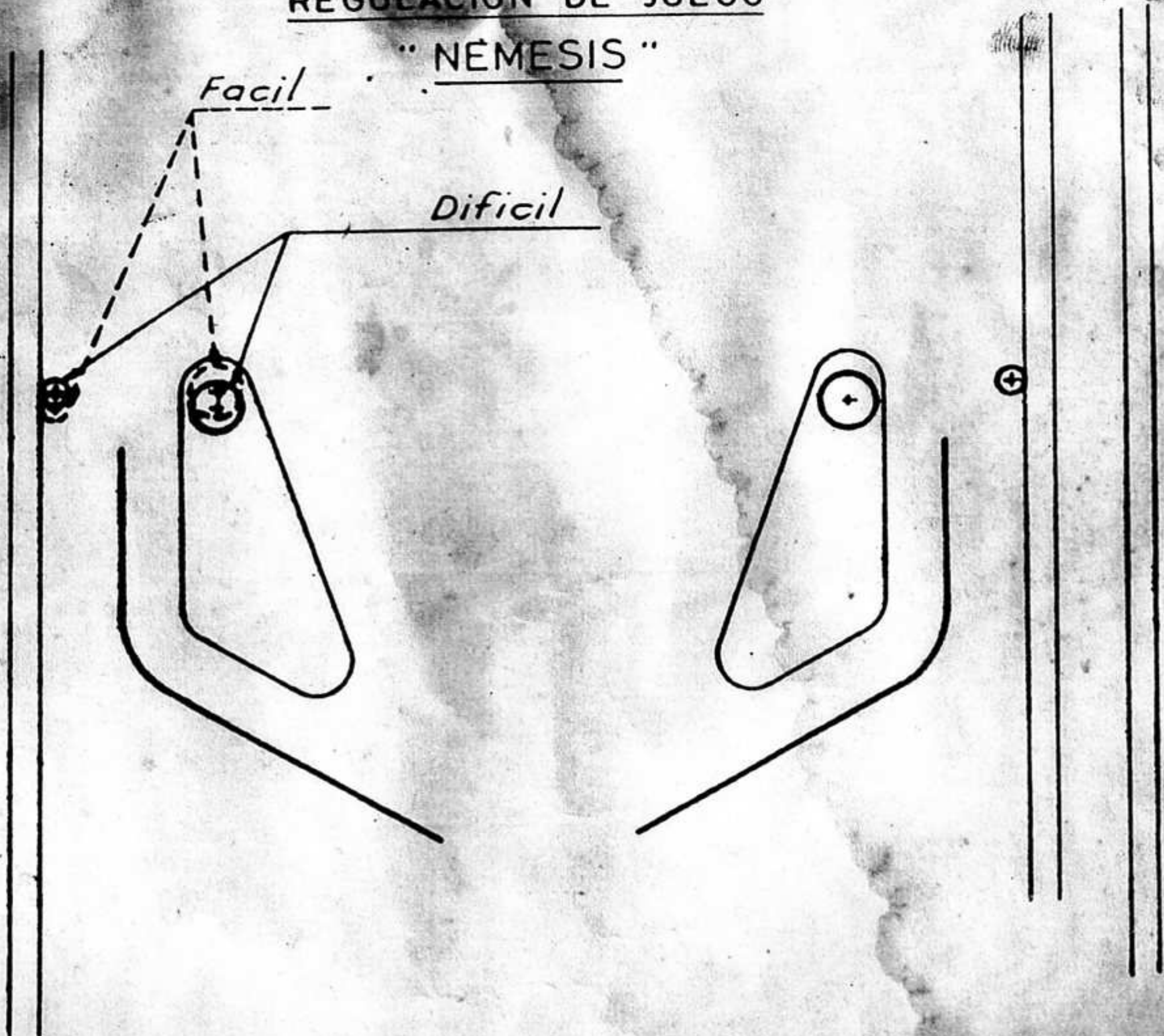

### REGULACIONES PARA FACILITAR O DIFICULTAR LA OBTENCION DE PARTIDAS

- A) Inclinar la máquina sacando los niveladores traseros y fijándolos a la altura deseada mediante las tuercas correspondientes.
- B) Variar el pivote lateral inferior izquierdo, para ensanchar el paso de la bola y permitir que se pierda con mayor facilidad.
- C) Al igual que el párrafo anterior pero referido al pivote superior del impulsor de banda izquierdo.

En el caso de que la máquina haya sido instalada en un local donde el voltaje sea inferior al 5% del establecido para la alimentación (125-220 v.), puede aumentarse la fuerza de flippers, bumpers e impulsores variando la toma de corriente en el transformador que alimenta a las bobinas de 44 v. a 48 v.