

MANUAL DE SERVICIO

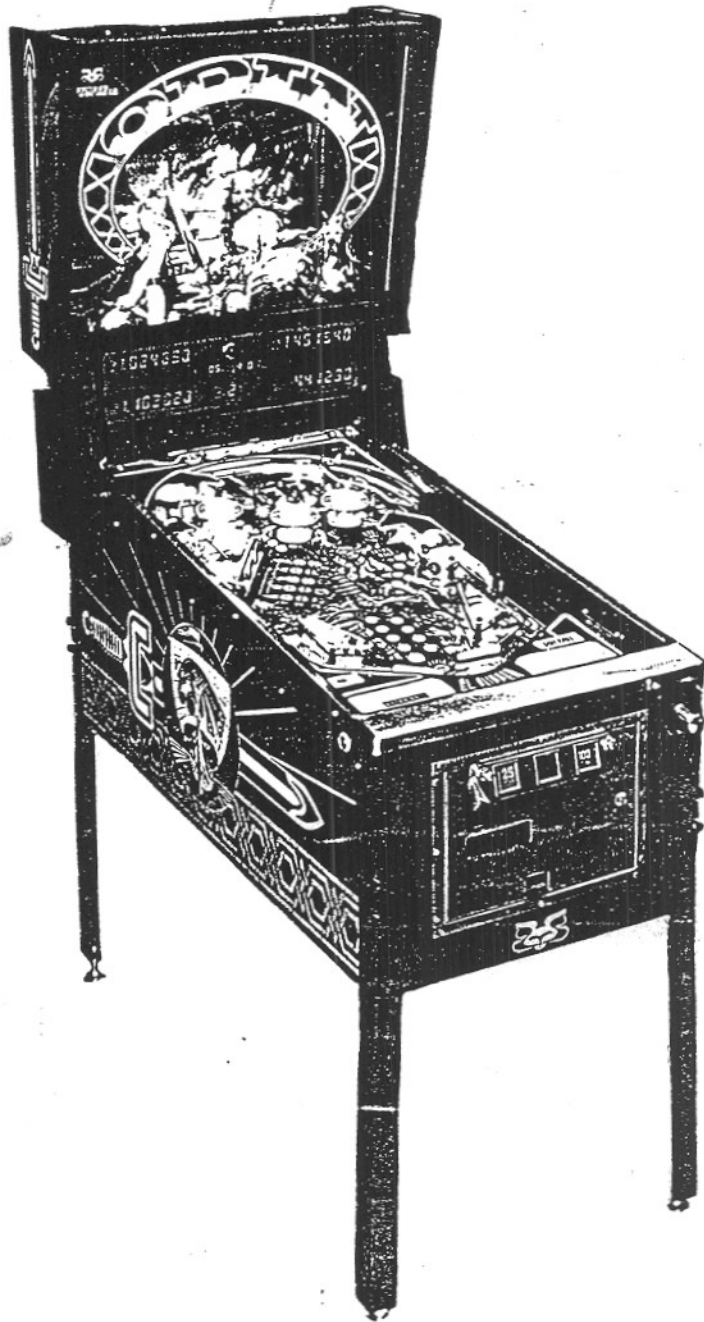

PIN-BALL

PEYPER

MOD. "ODIN"

JULIAN CAMARILLO 53 bis
TLF. 754 27 07
MADRID 28037 - SPAIN

INTRODUCCION

Este manual contiene la información técnica necesaria para el mantenimiento a través de ESQUEMAS DE COMPONENTES Y ESQUEMAS ELECTRONICOS.

◦ ◦ ◦ INDICE ◦ ◦ ◦

ESQUEMA GENERAL "ODIN"	2
ASIGNACIONES DEL SELECTOR DE CONSTANTES	3
UNIDADES FUNCIONALES Y ESQUEMAS ELECTRONICOS	
UNIDAD CENTRAL DE PROCESO	4,5
UNIDAD DE SELECCION DE CONSTANTES	6,7
UNIDAD DE JUEGO	8,9
UNIDAD DE DISPLAY	10,11
FUENTE DE ALIMENTACION	12,13
UBICACION DE ENTRADAS Y SALIDAS	
EN TABLERO DE JUEGO	14,15
RESTO DE ASIGNACIONES	16
REGULACION DE JUEGO	17

ESQUEMA GENERAL "O.D.I.N"

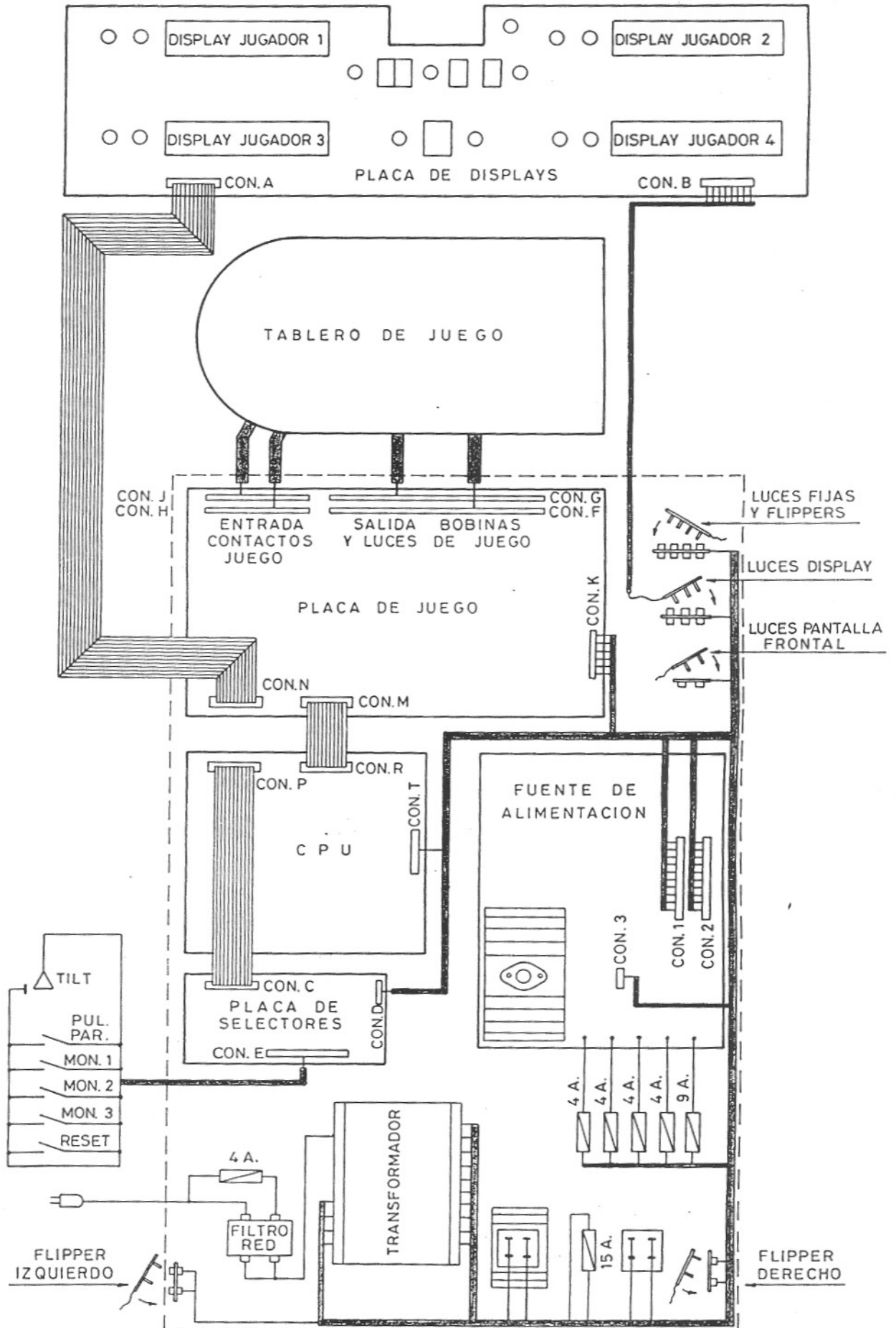

ASIGNACIONES DEL SELECTOR DE CONSTANTES

EN LA PLACA DE SELECCION DE CONSTANTES SE ENCUENTRAN UBICADOS LOS DOS CONJUNTOS DE CONMUTADORES, QUE DEPENDIENDO DE LA POSICION EN QUE SEAN DISPUESTO, PERMITIRAN FIJAR LOS VALORES DE MAQUINA DESEADOS.



TABLA - 1

PARTIDAS MONEDA	PEQUEÑAS	GRADES
OF OF	1	6
ON OF	1	5
OF ON	1	3
ON ON	2	6

TABLA - 2

PREMIOS POR PUNTOS	1 ^{er} POR PUNTOS	2 ^a POR PUNTOS
OF OF	1.100.000	1.500.000
ON OF	1.000.000	1.400.000
OF ON	900.000	1.300.000
ON ON	800.000	1.200.000

UNIDAD CENTRAL DE PROCESO

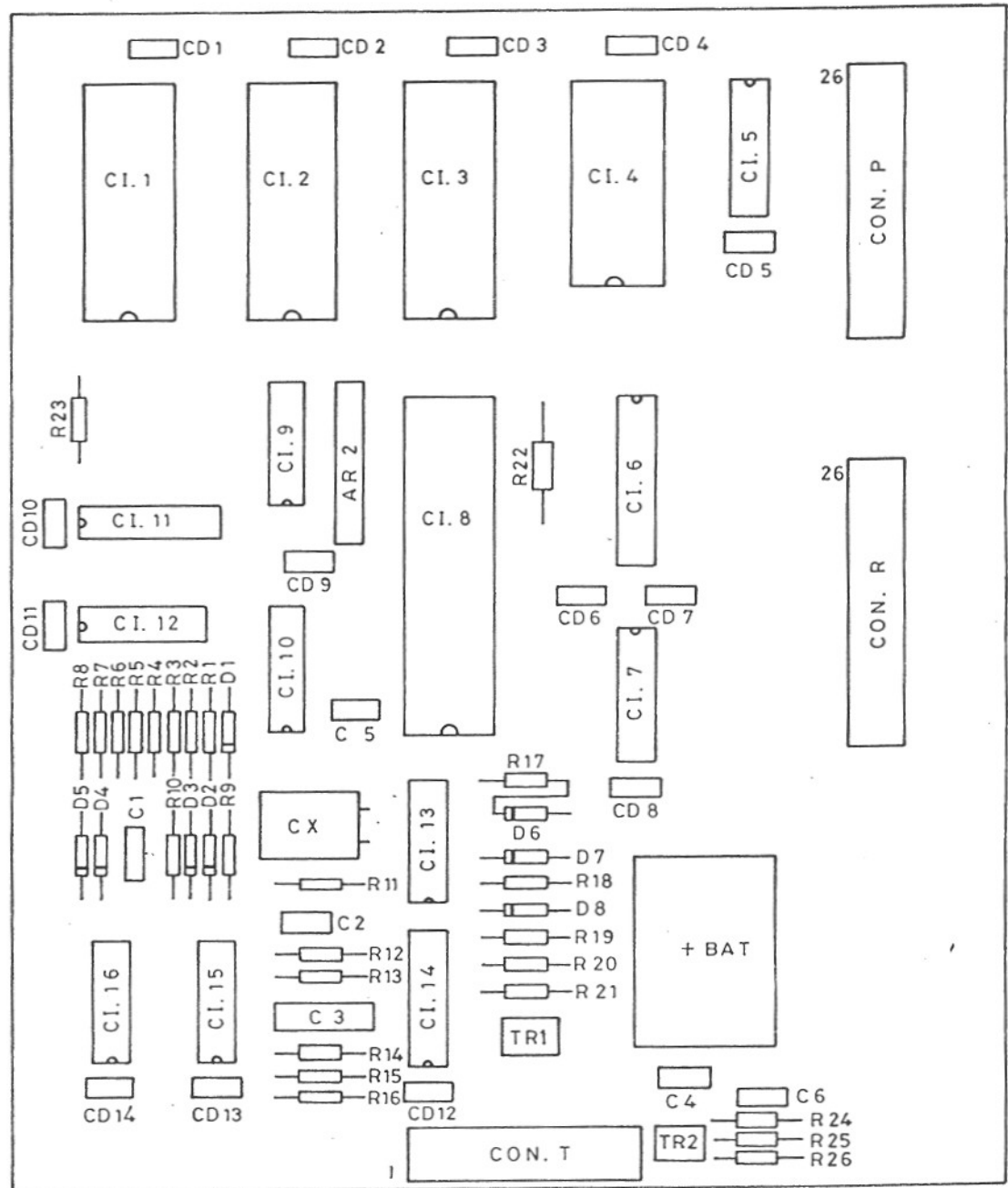

DISPOSICION DE COMPONENTES

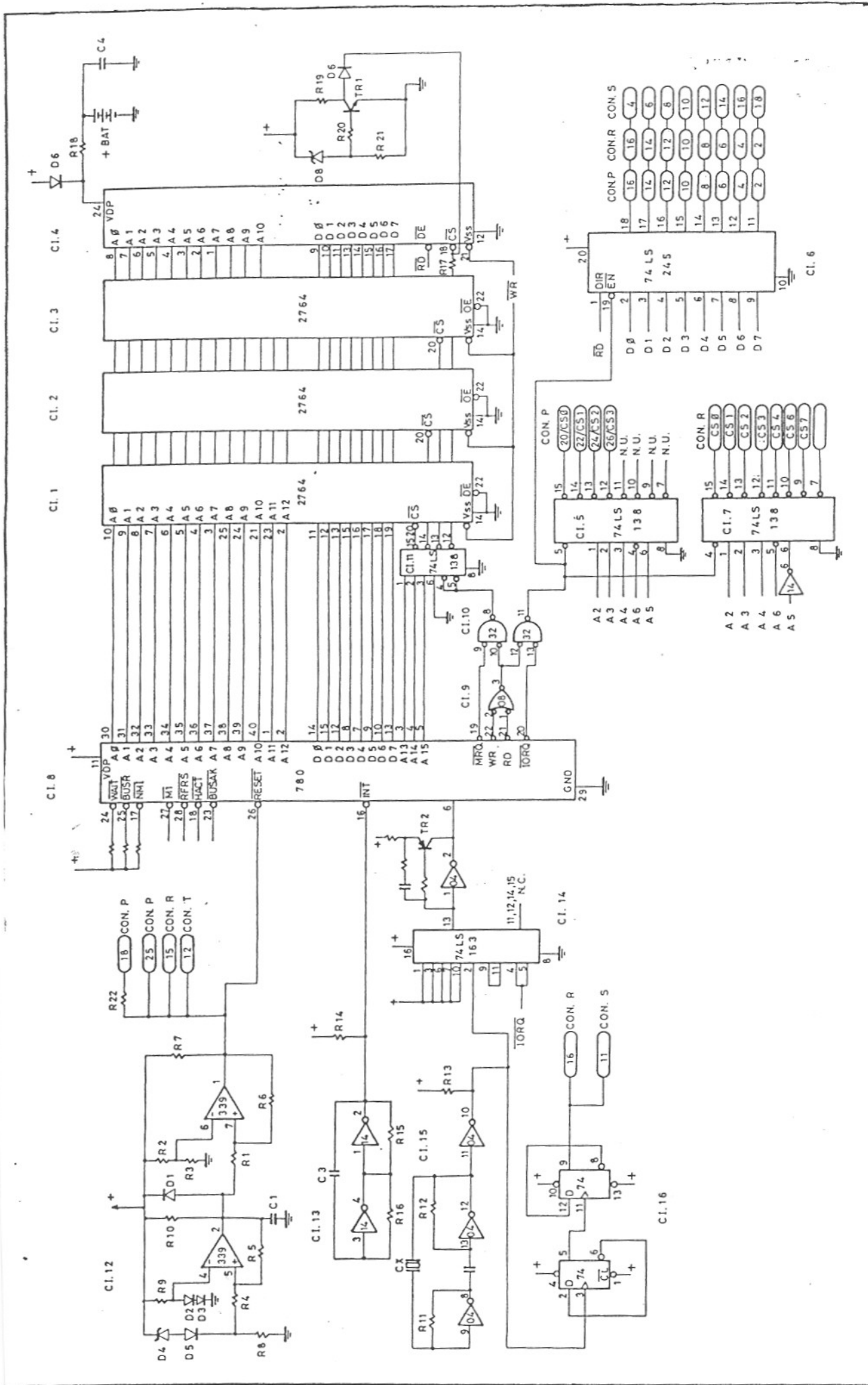

DISEÑO	PEYPER S.A.	MODIFICACION	FECHA
ACABADO			
DIBUJADO	PEYPER S.A.	DE NOMINACION	Nº DE PLANO
29-6-85		PLACA DE CPU "ODIN"	
ESCALA			

UNIDAD DE SELECCION DE CONSTANTES

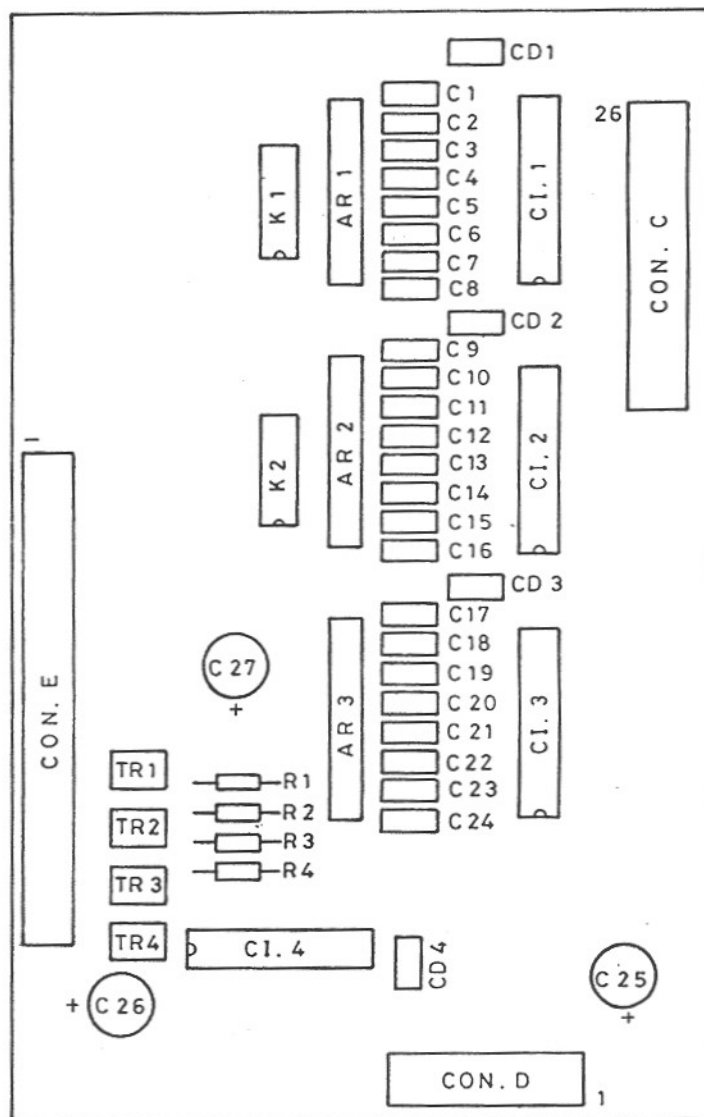

DISPOSICION DE COMPONENTES

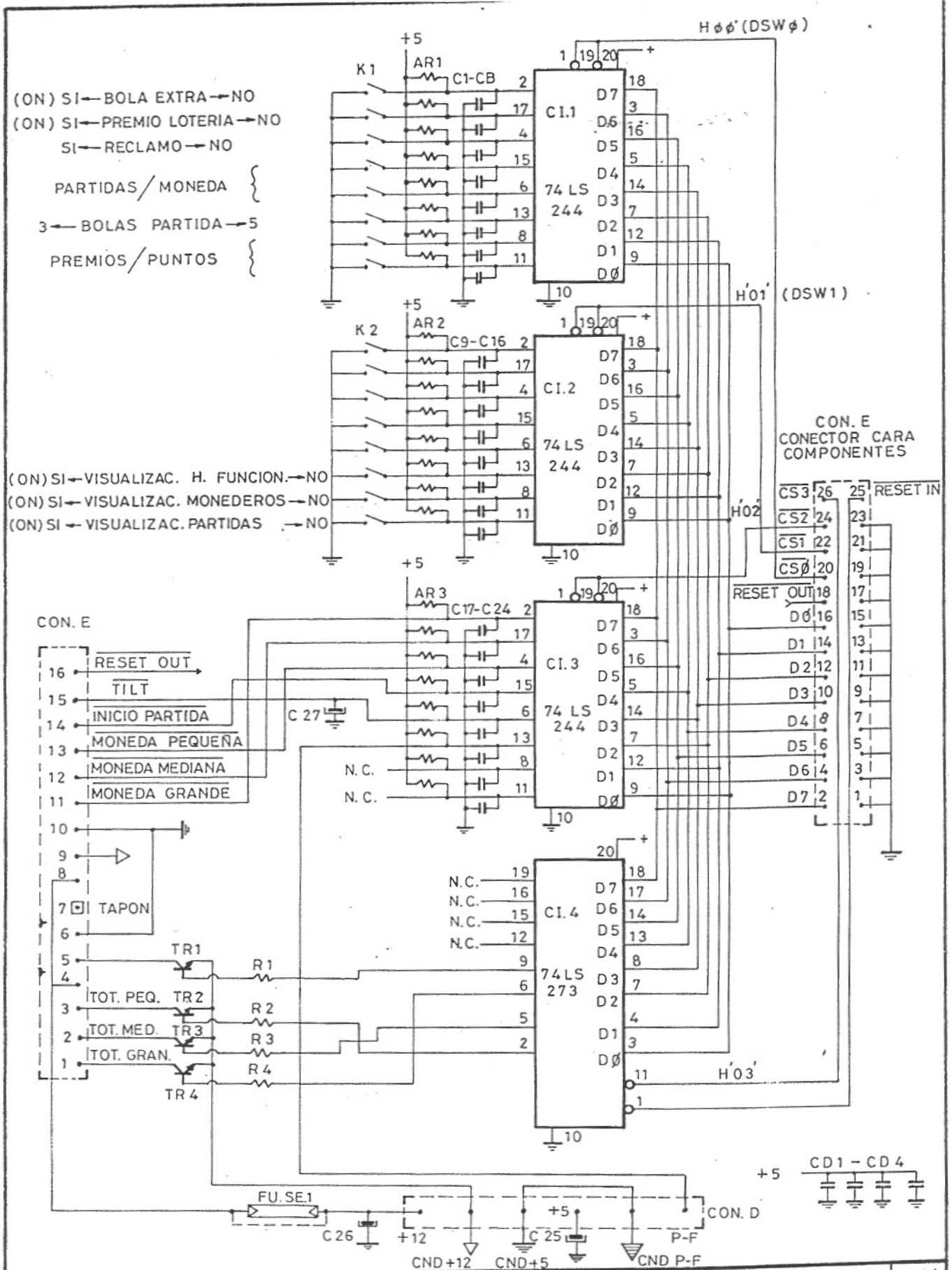

DISEÑO <i>Radiaf 19-6-85</i>	PEYPER S.A.	INICIAL	19-6-85
ACABADO		MODIFICACION	FECHA
DIBUJADO <i>[Signature]</i> 24-6-85	DENOMINACION PLACA SELECTORA DE CTES, MONEDEROS, FALTAS Y TOTA LIZADORES DE MONEDAS	Nº DE PLANO	
ESCALA			

UNIDAD DE JUEGO

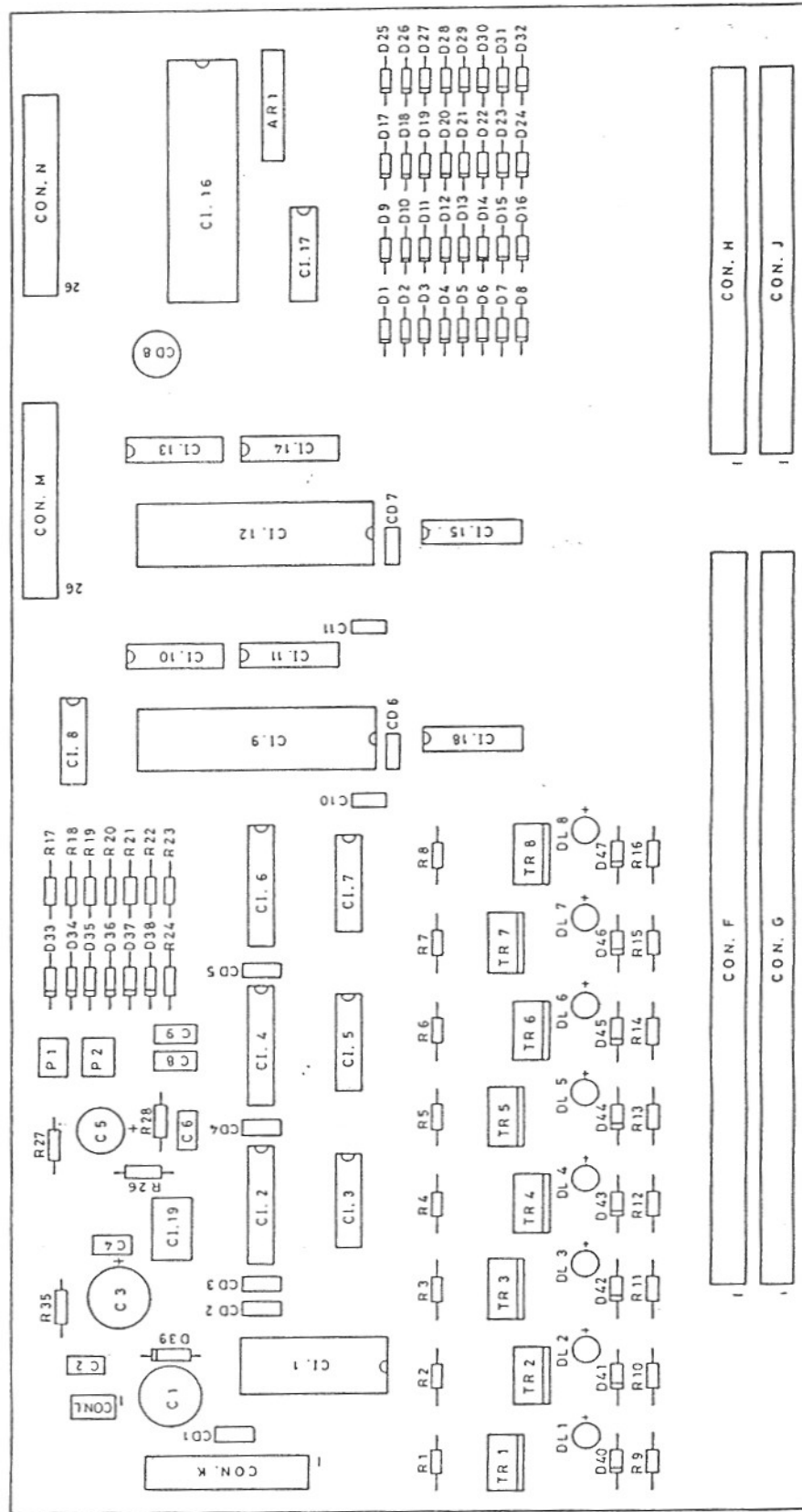

DISPOSICION DE COMPONENTES

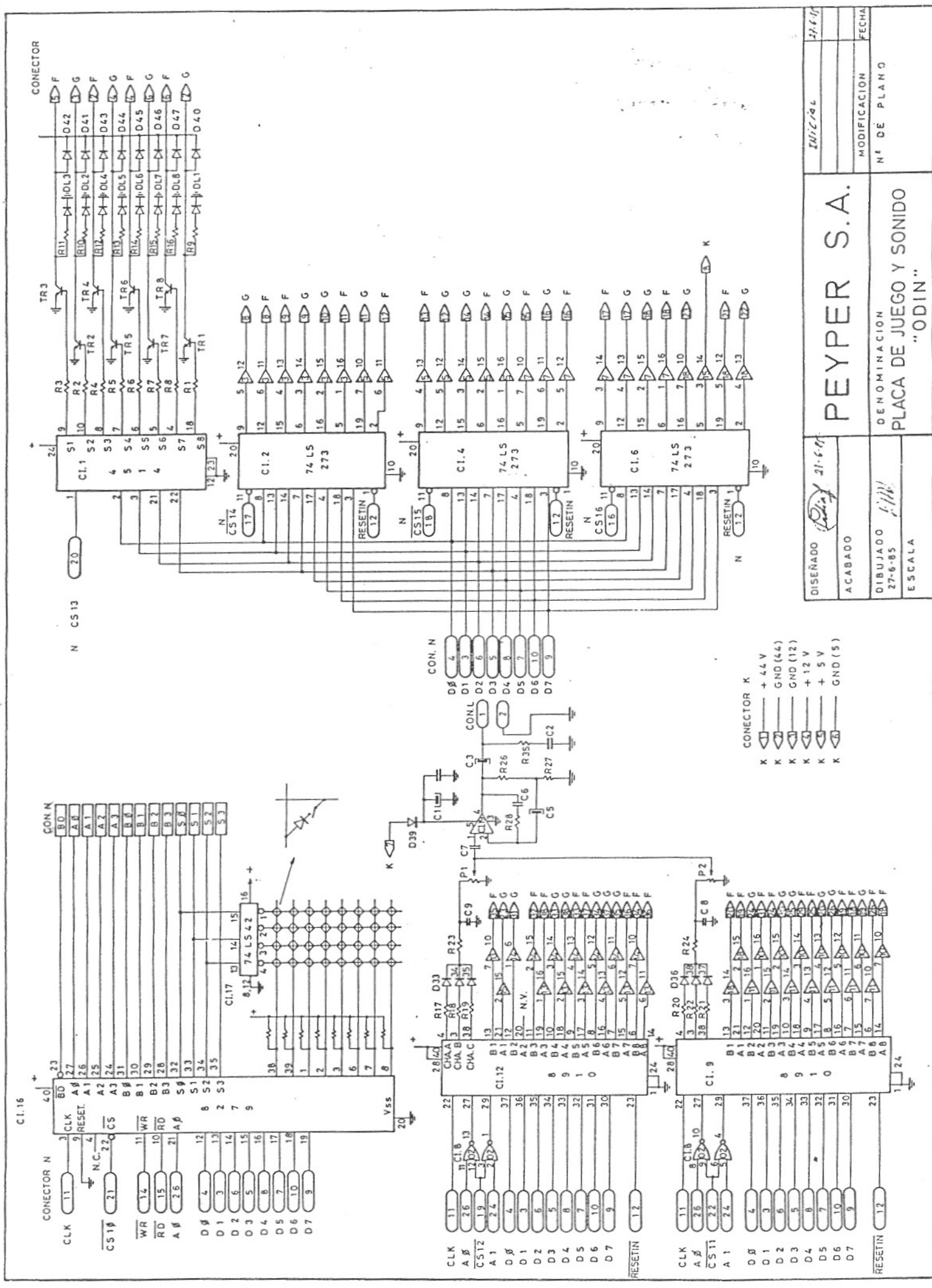

DISEÑO	21-6-85	INICIAL	11-6-85
ACABADO		MODIFICACION	
DIBUJADO	1-11-85	Nº DE PLANO	
27-6-85			
ESCALA			

PEYPER S.A.

DENOMINACION
PLACA DE JUEGO Y SONIDO
"ODIN"

UNIDAD DE DISPLAY

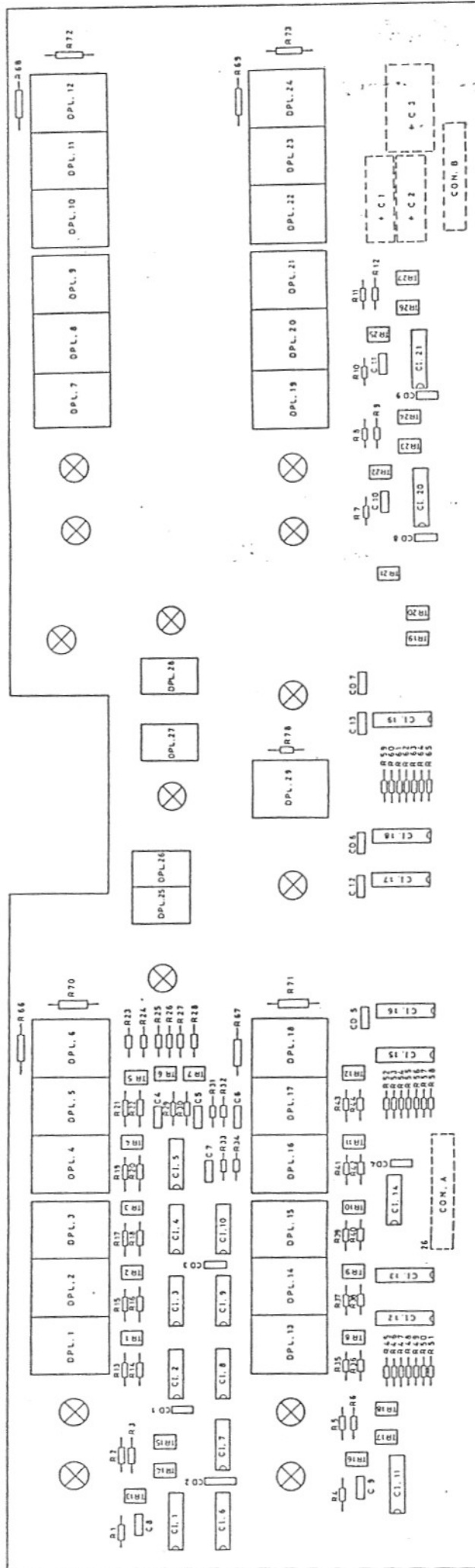

DISPOSICION DE COMPONENTES

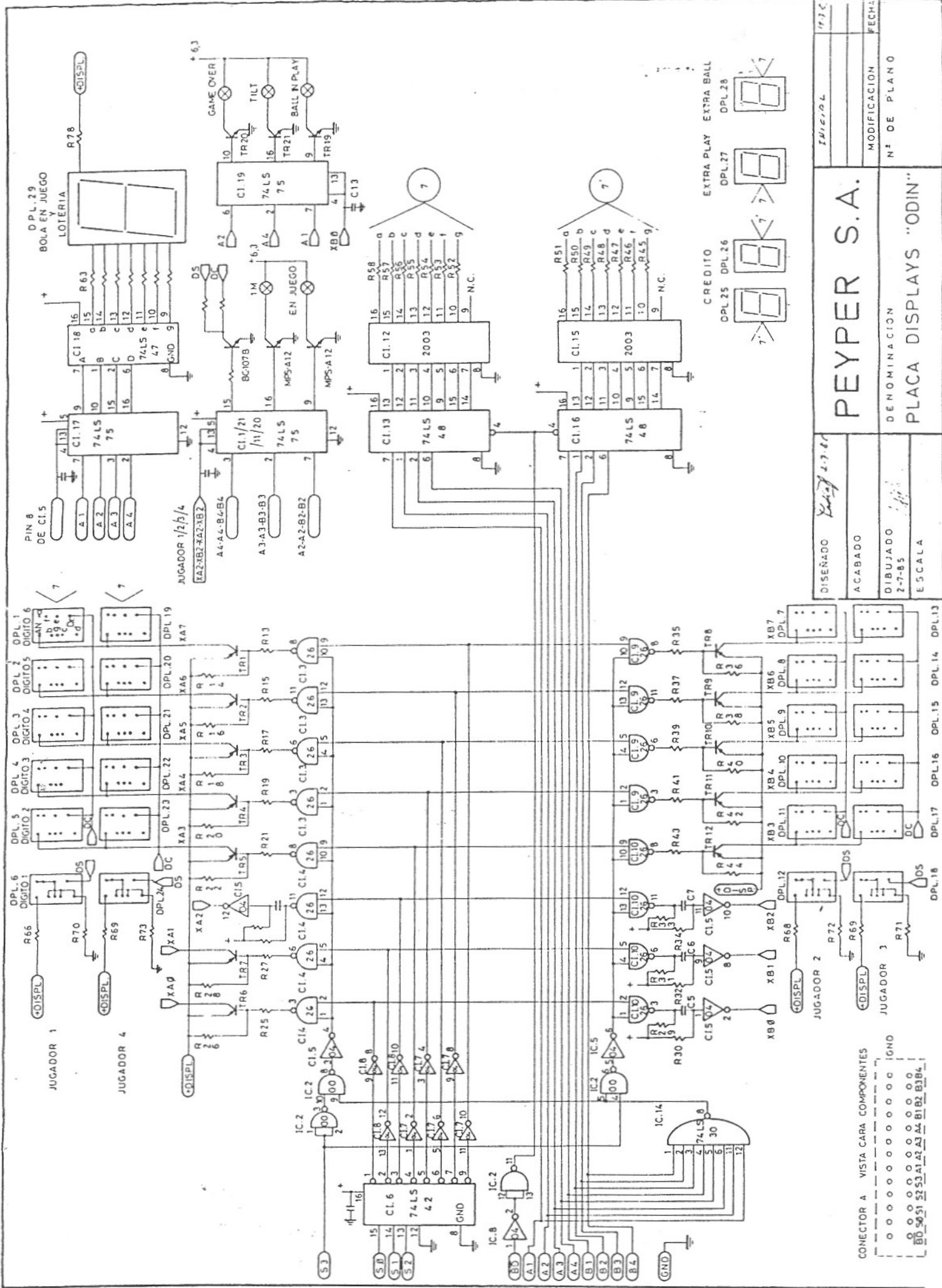

DISEÑO	14/12/87	INICIAL	
ACABADO		MODIFICACION	
DIBUJADO		Nº DE PLANO	
ESCALA			

PEYPER S.A.	
DENOMINACION	
PLACA DISPLAYS "ODIN"	

CONECTOR A VISTA CARA COMPONENTES

00	01	02	03	04	05	06	07	08	09	10	11	12	13	14	15	16	17	18	19	20	21	22	23	24	25	26	27	28	29	30	31	32	33	34	35	36	37	38	39	40	41	42	43	44	45	46	47	48	49	50	51	52	53	54	55	56	57	58	59	60	61	62	63	64	65	66	67	68	69	70	71	72	73	74	75	76	77	78	79	80	81	82	83	84	85	86	87	88	89	90	91	92	93	94	95	96	97	98	99	100
----	----	----	----	----	----	----	----	----	----	----	----	----	----	----	----	----	----	----	----	----	----	----	----	----	----	----	----	----	----	----	----	----	----	----	----	----	----	----	----	----	----	----	----	----	----	----	----	----	----	----	----	----	----	----	----	----	----	----	----	----	----	----	----	----	----	----	----	----	----	----	----	----	----	----	----	----	----	----	----	----	----	----	----	----	----	----	----	----	----	----	----	----	----	----	----	----	----	----	----	-----

FUENTE DE ALIMENTACION

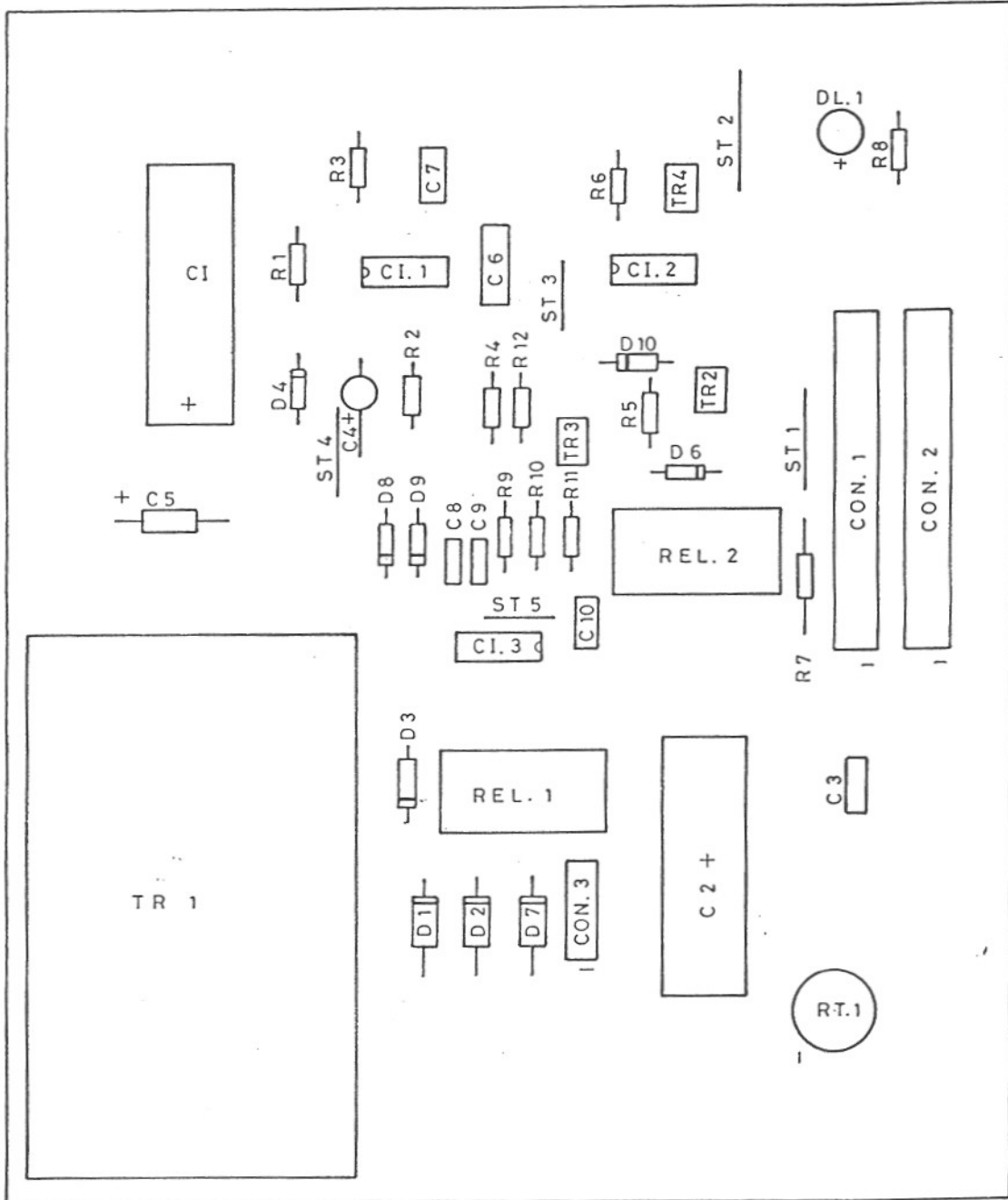

DISPOSICION DE COMPONENTES

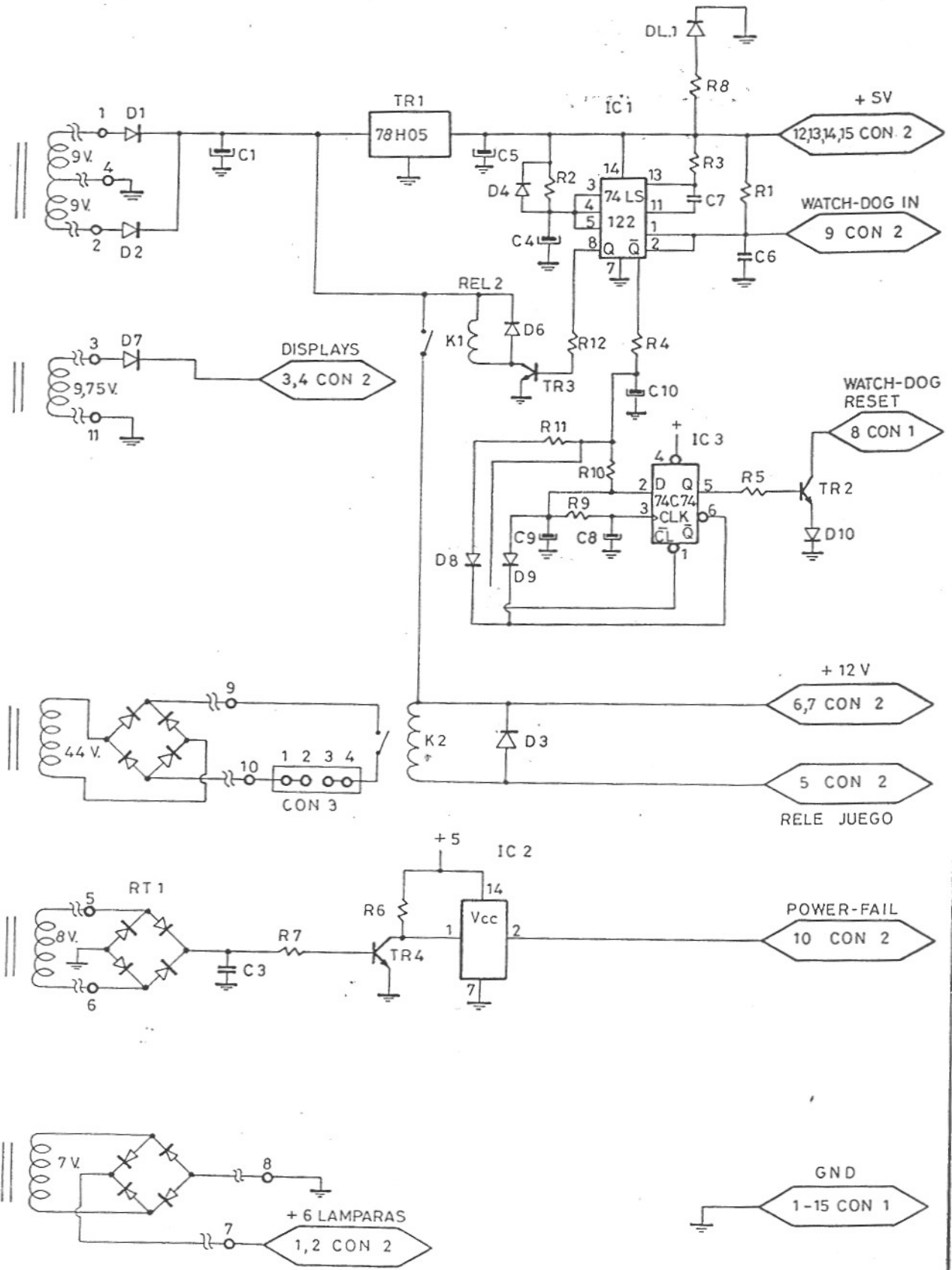

DISEÑO	<i>Palma</i> 19-6-85	PEYPER S.A.	INICIAL	19-6-85
ACABADO				
DIBUJADO	19-6-85 <i>P.M.</i>	DENOMINACION	MODIFICACION	FECHA
ESCALA		FUENTE ALIMENTACION FLIPPER "ODIN"	Nº DE PLANO	

UBICACION DE ENTRADAS EN TABLERO DE JUEGO

EN EL TABLERO SE INDICA LA POSICION FISICA Y EL CODIGO DEL CONTACTO
Y EN EL DETALLE DEL CONECTOR (FIGURA INFERIOR DERECHA) EL PIN FISICO
AL QUE CORRESPONDE

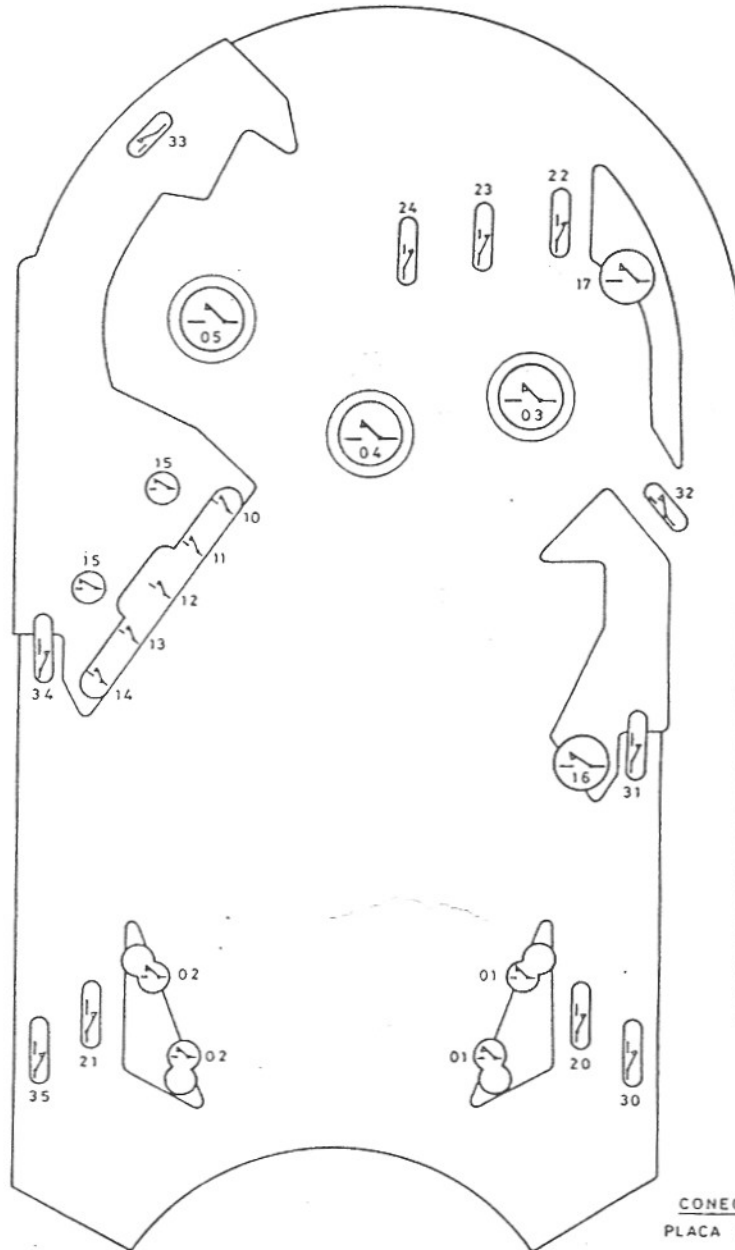

CONECTOR H y J
PLACA DE JUEGO

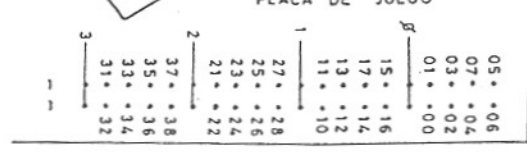

DETALLE DEL CONECTOR

UBICACION DE SALIDAS EN TABLERO DE JUEGO

EN EL TABLERO SE INDICA LA POSICION FISICA Y EL CODIGO DE LA SALIDA, Y EN EL DETALLE DEL CONECTOR (FIGURA INFERIOR) EL PIN FISICO AL QUE CORRESPONDE

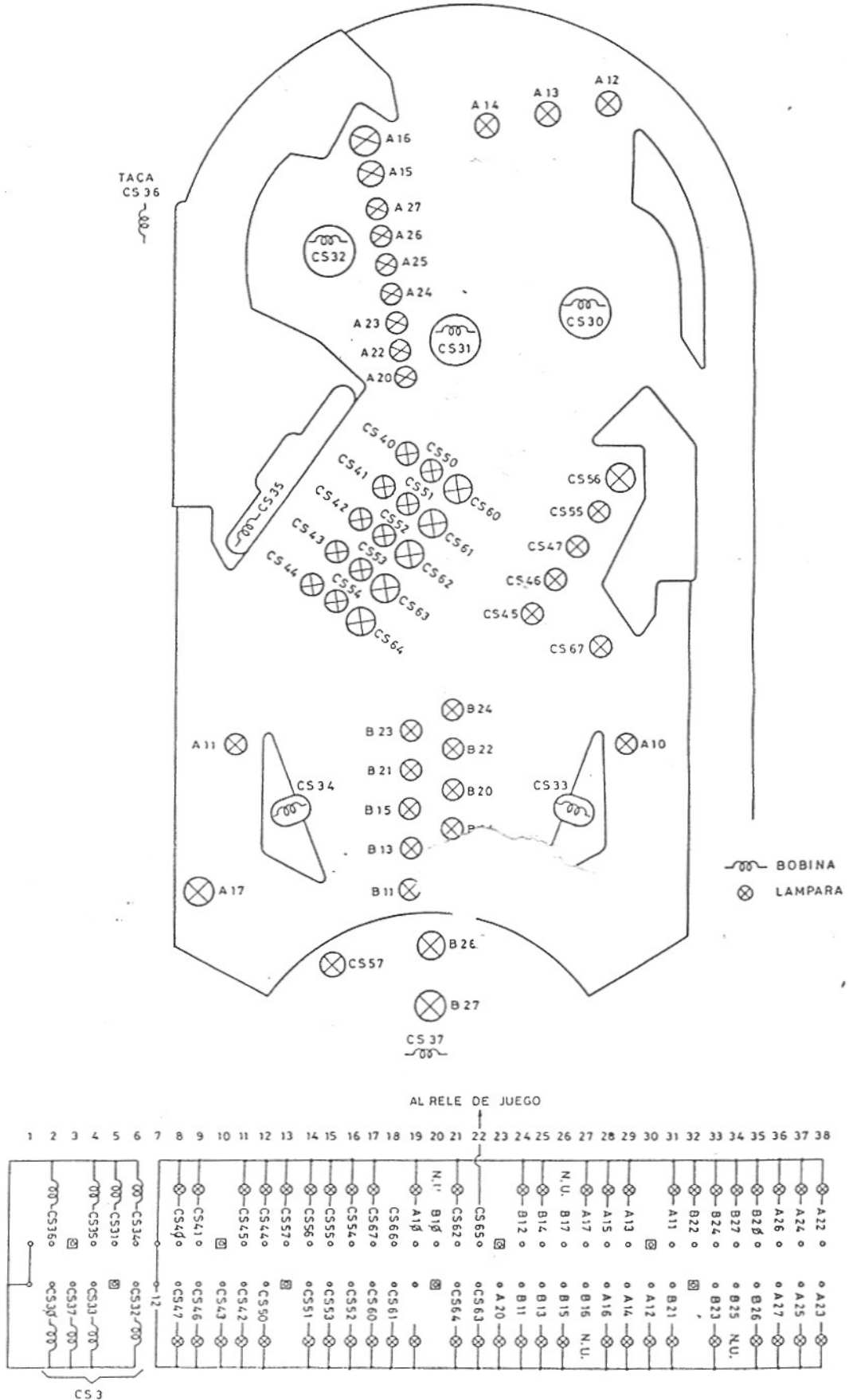

ASIGNACIONES EN PLACA DE SWICHES

